



AZIENDA  
**ITALIANA**  
DAL 1956

# CLIMATIZZAZIONE

Catalogo 2023



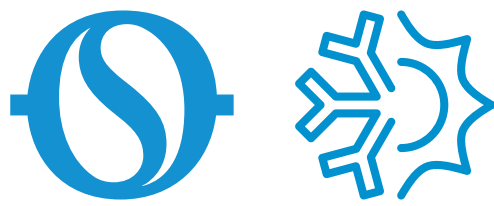

# Olimpia Splendid. Home of Comfort

Casa è sinonimo di comfort: una semplice equazione che ci impegniamo ad assicurare, in ogni stagione e in ogni Paese del mondo, offrendo soluzioni innovative, sicure, sostenibili e di elevata finitura estetica.

## Chi siamo

Olimpia Splendid è un'azienda italiana che dal 1956 progetta, produce e commercializza prodotti per Climatizzazione, Riscaldamento, Trattamento dell'aria. Il payoff **Home of Comfort** descrive il nostro impegno nel creare prodotti innovativi, rispettosi dell'ambiente e dall'inconfondibile **design made in Italy**. Soddisfare, in ogni momento dell'anno, le esigenze dei nostri clienti nel mondo è il nostro obiettivo. Comfort at Home è il risultato.

## Azienda italiana dal 1956

Ogni prodotto Olimpia Splendid nasce nell'headquarter bresciano, dove il centro R&D 100% italiano rappresenta il cuore pulsante di tutte le innovazioni e la mente rigorosa che studia, testa ed affina ogni progetto.

Con l'aiuto di software di modellizzazione di ultima generazione e laboratori di prova interni —dotati di stampanti 3D, camere calorimetriche, camere anecoiche e camere per test di lunga durata —il nostro team di ingegneri e progettisti segue lo sviluppo delle soluzioni Olimpia Splendid, andando oltre le normative e gli standard. Per garantire, lungo l'intero ciclo di vita del prodotto, sempre e solo le migliori performance.

## Brand internazionale

Olimpia Splendid è un gruppo a vocazione internazionale. Perché vogliamo, attraverso una presenza diretta nei mercati, essere sempre più vicini ai bisogni dei nostri clienti.

La dimensione internazionale di Olimpia Splendid è rappresentata dalle sedi delle 7 filiali commerciali estere, oltre che dal capillare network di distributori che copre più di 50 Paesi nel mondo. L'export, che già rappresenta il 50% del fatturato complessivo del gruppo, è una componente dei ricavi in continua crescita.

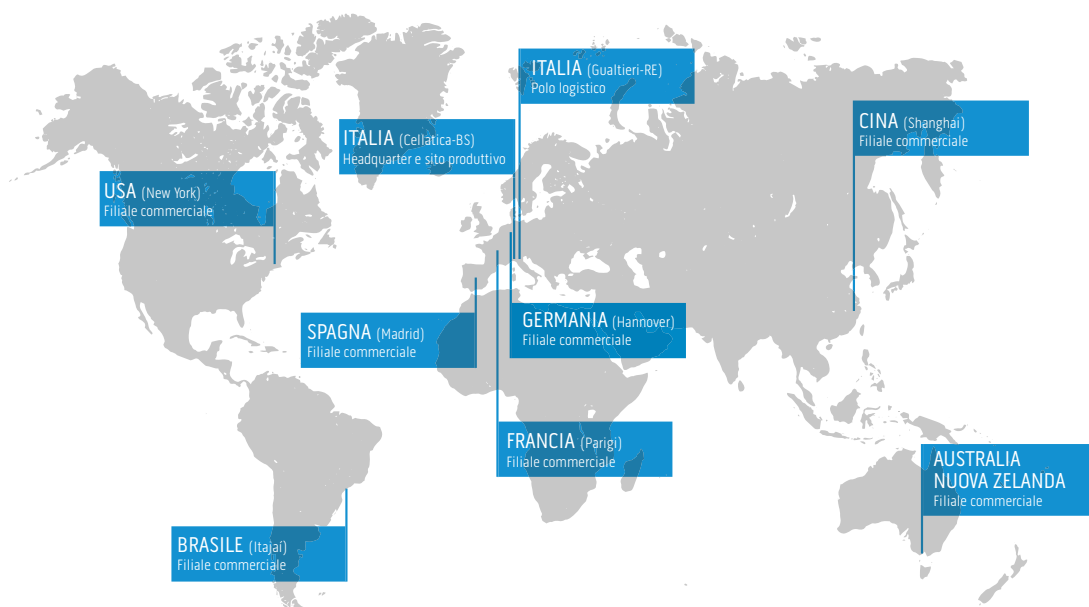

## Obiettivo 2040: carbon neutrality

A causa dei cambiamenti climatici in atto, la domanda di soluzioni per la climatizzazione indoor è oggi in forte crescita e le imprese di produzione stanno rivoluzionando tecnologie e processi, per riuscire a soddisfare le nuove esigenze abitative nel rispetto dell'ambiente. Come brand dell'home comfort, abbiamo definito i pilastri del nostro piano per la sostenibilità e preso un impegno ufficiale, per dimezzare la carbon footprint di Olimpia Splendid nel 2030 e raggiungere la carbon neutrality entro il 2040, con 10 anni di anticipo rispetto al Green Deal Europeo. Un obiettivo importante, che raggiungeremo prendendoci cura del clima di casa, insieme a quello del pianeta.

### Technology

I nostri impianti di climatizzazione sono in pompa di calore, oggi la tecnologia più efficiente sul mercato. Full electric, creano il giusto comfort in tutte le stagioni, ottimizzando i consumi e sfruttando fonti rinnovabili. **Per un clima ideale in casa e nel Pianeta.**

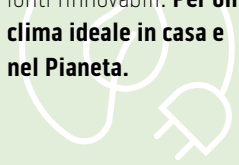

### Factory

Il nostro impianto produttivo in Franciacorta è alimentato per il 50% da energia auto-prodotta ed è molto efficiente. Nel 2021 abbiamo ridotto l'intensità del nostro consumo di energia, aumentando la produzione. **Produrre di più rispettando l'ambiente è possibile.**

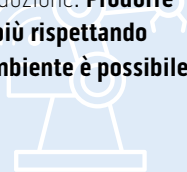

### People

Nella nostra azienda ogni obiettivo è condiviso e il percorso verso la carbon neutrality vede la partecipazione attiva e propositiva di tutte le risorse interne. **Contribuire alla costruzione di un futuro migliore è nella nostra missione.**

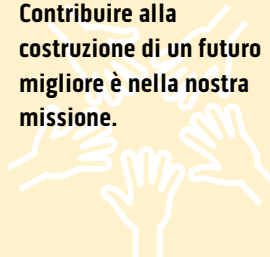

### Lifecycle

Analizziamo l'impronta ambientale dei prodotti, selezioniamo i refrigeranti con il più basso impatto sull'effetto serra, utilizziamo materiali facilmente riciclabili e studiamo soluzioni per prolungare la durata dei prodotti. **L'impegno per l'ambiente non finisce mai.**

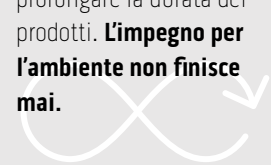

## Servizio clienti

Attraverso il sito internet [Olimpiaspplendid.it](http://Olimpiaspplendid.it) e i nostri numeri di assistenza

### Elenco rivenditori

Nella sezione **Negozi** del sito internet è consultabile l'elenco completo dei punti vendita e dei rivenditori professionali Olimpia Splendid.

### Contatti Centri di Assistenza Tecnica

Nella sezione **Centri Assistenza e Ricambi** del sito internet è possibile trovare indirizzo e contatti del servizio tecnico più vicino.

### Attivazione garanzie e richieste d'intervento

Nella sezione **Assistenza e Garanzie** del sito internet è possibile attivare la garanzia e richiedere — direttamente online — l'intervento di un nostro Centro di Assistenza Tecnica, inserendo la matricola del prodotto (presente sul certificato di garanzia e sulla targa dati dello stesso).

### Materiale tecnico-informativo

Nell'**Area Download** del sito internet è possibile scaricare cataloghi e brochure, dichiarazioni e manuali d'uso, etichette energetiche e dime d'installazione dei prodotti Olimpia Splendid.



Disponibile per:  
Informazioni su prodotti  
Attivazioni garanzia  
Richiesta intervento di riparazione per prodotti in garanzia

Lunedì–Venerdì: 8:30–20:30  
Sabato: 9:00 –13:00 e 14:00 –18:00  
Costi telefonata secondo il piano tariffario previsto dal proprio operatore.



Disponibile per:  
Informazioni su prodotti, punti vendita e centri di assistenza tecnici

Lunedì–Venerdì: 9:00–13:00 e  
14:00–16:00  
Costi telefonata secondo il piano tariffario previsto dal proprio operatore.

## Incentivi 2023

Su [Olimpiaspplendid.it](http://Olimpiaspplendid.it) anche gli approfondimenti su bonus e detrazioni, previste dalla normativa in vigore, per i nostri prodotti

### Conto termico 2.0

Pubblica amministrazione e privati possono usufruire dell'incentivo diretto e stabile del conto termico per interventi per la produzione di energia termica da fonti rinnovabili e per l'incremento dell'efficienza energetica.



# Garanzie 2023

Le estensioni di garanzia Olimpia Splendid sono gratuite e semplici da attivare, entro 30 giorni dall'acquisto. Offrono tutti i vantaggi di un servizio gestito direttamente dalla Casa Madre attraverso una rete di Centri di Assistenza Tecnica qualificati.



## Garanzia Unico 4 anni

Aggiunge ulteriori 2 anni alla garanzia di legge. E' rivolta a tutti gli utenti (persone fisiche) che acquistano –presso un Unico Qualified Partner –un prodotto della linea climatizzatori senza unità esterna di Olimpia Splendid, immesso sul mercato dopo il 31.01.2015.



## Garanzia Elite 3 anni

Aggiunge gratuitamente 1 anno alla garanzia di legge. E' rivolta a tutti gli utenti (persone fisiche) che acquistano un prodotto di Olimpia Splendid inserito nelle linee climatizzatori senza unità esterna, climatizzatori fissi e climatizzatori portatili.

## Garanzia Aziende

Anche aziende e professionisti (con Partita IVA) possono usufruire di estensioni di garanzia gratuite che si aggiungono al singolo anno di garanzia di legge. 2 anni aggiuntivi su tutti i prodotti della linea Unico (se acquistati presso un Unico Qualified Partner). 1 anno aggiuntivo su tutti i prodotti appartenenti alle linee climatizzatori senza unità esterna, climatizzatori fissi e climatizzatori portatili.



## Bonus fiscali

Se contestuale a lavori di ristrutturazione, l'acquisto di prodotti per la climatizzazione ad alta efficienza e che garantiscono prestazioni tali da soddisfare i requisiti per la riqualificazione energetica degli edifici beneficia di detrazioni fiscali, secondo quanto previsto dagli ultimi decreti.

I più recenti aggiornamenti in materia e le relative dichiarazioni sono disponibili sul sito internet [Olimpiaspplendid.it](http://Olimpiaspplendid.it)

# Indice dei contenuti

## 9 CLIMATIZZATORI PORTATILI

- 14 DOLCECLIMA ARIA 8
- 15 DOLCECLIMA COMPACT 8 MWB
- 16 DOLCECLIMA COMPACT 9 MWG
- 17 DOLCECLIMA COMPACT 10 MBB
- 18 DOLCECLIMA SILENT S1 10
- 19 DOLCECLIMA SILENT S1 12
- 20 DOLCECLIMA SILENT 10
- 21 DOLCECLIMA SILENT 12
- 22 DOLCECLIMA 12 HP
- 23 DOLCECLIMA BREZZA 9 EQ
- 24 DOLCECLIMA BREZZA 10 HP
- 25 DOLCECLIMA BREZZA 14 HP
- 26 DOLCECLIMA AIR PRO A++
- 27 DOLCECLIMA AIR PRO 13
- 28 DOLCECLIMA AIR PRO 14 HP
- 29 DOLCECLIMA EASY 10

## 35 CLIMATIZZATORI SENZA UNITÀ ESTERNA

- 42 UNICO AIR
- 45 UNICO ART
- 47 UNICO TWIN
- 48 UNICO EASY
- 49 UNICO R

## 55 CLIMATIZZATORI FISSI

- 59 PHENIX E
- 60 ALYAS PRO E
- 61 MYSTRAL E
- 62 ARYAL S1 E
- 63 ARYAL E MULTISPLIT

## 69 RAFFRESCATORI

- 71 PELER 4D
- 72 PELER 6C
- 73 PELER 10 WIFI
- 74 PELER 20
- 75 PELER TOWER

ALYAS PRO E	60	MYSTRAL E	61
ARYAL E MULTISPLIT	63		
ARYAL S1 E	62	PELER 10 WIFI	73
		PELER 20	74
DOLCECLIMA 12 HP	22	PELER 4D	71
DOLCECLIMA AIR PRO 13	27	PELER 6C	72
DOLCECLIMA AIR PRO 14 HP	28	PELER TOWER	75
DOLCECLIMA AIR PRO A++	26		
DOLCECLIMA ARIA 8	14	PHENIX E	59
DOLCECLIMA BREZZA 10 HP	24		
DOLCECLIMA BREZZA 14 HP	25	UNICO AIR	42
DOLCECLIMA BREZZA 9 EQ	23	UNICO ART	45
DOLCECLIMA COMPACT 10 MBB	17	UNICO EASY	48
DOLCECLIMA COMPACT 8 MWB	15	UNICO R	49
DOLCECLIMA COMPACT 9 MWG	16	UNICO TWIN	47
DOLCECLIMA EASY 10	29		
DOLCECLIMA SILENT 10	20		
DOLCECLIMA SILENT 12	21		
DOLCECLIMA SILENT S1 10	18		
DOLCECLIMA SILENT S1 12	19		





OLYMPIA  
SPINDOL

DESIGNED IN ITALY



## CLIMATIZZATORI PORTATILI

Design italiano e tecnologia  
per il clima che porti con te



## Design e tecnologia per il clima che porti con te

Estetiche diversificate, disegnate in Italia per integrarsi armonicamente con ogni stile d'interior. E tecnologia ad alta efficienza, per un comfort che ottimizza i consumi

### Dietro ogni design, una firma italiana

I climatizzatori portatili Dolceclima si distinguono per l'inconfondibile gusto italiano. Sebastiano Ercoli, Alessandro Garlandini, Alessio Abdolhian sono solo alcune delle firme che ne hanno curato l'estetica, lavorando su diverse forme, materiali e colori.

All'interno della gamma si trovano linee morbide dallo stile retrò, ma anche forme pulite e rigorose oppure volumi estremamente ridotti: design differenti che rendono possibile l'integrazione armonica dei dispositivi per il comfort negli spazi di ogni casa.

### Il comfort ad alta efficienza

La riduzione dei consumi è un importante driver di sviluppo dell'intera gamma. Con 3 modelli in classe energetica A+ ed il Dolceclima Air Pro A++, la linea di climatizzatori portatili di Olimpia Splendid raggiunge un'efficienza energetica di classe superiore e si posiziona come la proposta più completa per un comfort sostenibile, per l'uomo e per l'ambiente. La riduzione dei consumi energetici si traduce infatti in un doppio risparmio: economico e di inquinamento ambientale.





## Diffusione dell'aria amplificata e comfort in ogni stagione

L'innovativa Blue Air Technology di Olimpia Splendid e le soluzioni in pompa di calore alzano gli standard della categoria, per posizionare il portatile come un alleato del benessere indoor tutto l'anno

### Un flusso d'aria alto e profondo

Per ottenere il massimo comfort di utilizzo, i climatizzatori portatili Dolceclima racchiudono la Blue Air Technology: un innovativo sistema di distribuzione dell'aria nell'ambiente che impedisce all'aria fredda emessa di investire direttamente gli occupanti della stanza.

Il flusso d'aria alto e profondo (fino a 4 metri di altezza e 3 di ampiezza) contribuisce infatti a distribuire con maggiore uniformità l'aria in ambiente e a garantire una temperatura più uniforme.







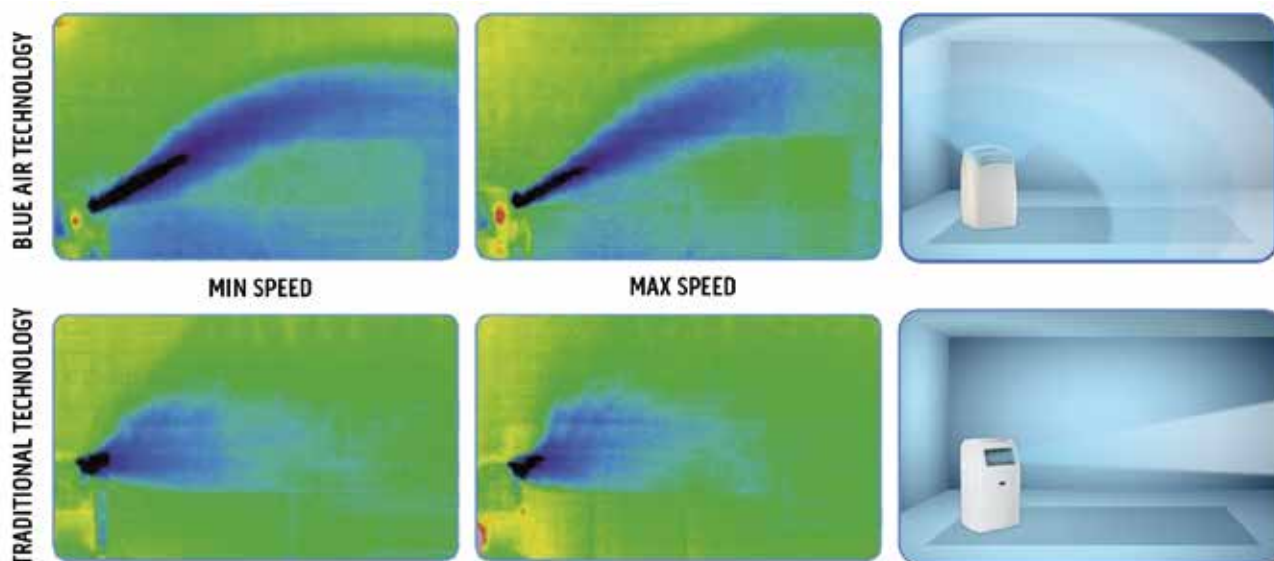



### Riscaldamento in pompa di calore

Dopo l'importante lavoro sull'efficienza e sullo stile italiano, l'attività di ricerca e sviluppo di Olimpia Splendid si è focalizzata sulla destagionalizzazione del prodotto.

Grazie alla tecnologia in pompa di calore - disponibile su ben 4 referenze - anche il climatizzatore portatile può così diventare un alleato del benessere indoor 365 giorni l'anno, da portare con sé in ogni stagione.



# Gamma climatizzatori portatili

	8	9	10	12	13	14
ARIA	 <b>DOLCECLIMA ARIA 8</b> (02266)					
COMPACT	 <b>DOLCECLIMA COMPACT 8 MWB</b> (02373)	 <b>DOLCECLIMA COMPACT 9 MWG</b> (02376)	 <b>DOLCECLIMA COMPACT 10 MBB</b> (02378)			
SILENT			 <b>DOLCECLIMA SILENT S1 TO WIFI</b> (02240)	 <b>DOLCECLIMA SILENT S1 12 A+ WIFI</b> (02241)		
			 <b>DOLCECLIMA SILENT 10 WIFI</b> (02140)	 <b>DOLCECLIMA SILENT 12 A+ WIFI</b> (02141)		
				 <b>DOLCECLIMA 12 HP WIFI</b> (02142)		
BREZZA		 <b>DOLCECLIMA BREZZA 9 EQ WIFI</b> (02259)	 <b>DOLCECLIMA BREZZA 10 HP WIFI</b> (02257)			 <b>DOLCECLIMA BREZZA 14 HP WIFI</b> (02258)
AIR PRO		 <b>DOLCECLIMA AIRPRO A++ WIFI</b> (02143)			 <b>DOLCECLIMA AIRPRO 13 A+ WIFI</b> (02027)	 <b>DOLCECLIMA AIRPRO 14 HP WIFI</b> (02029)
EASY			 <b>DOLCECLIMA EASY 10 P</b> (02058)			

 Climatizzatori con wi-fi integrato

Classi di efficienza energetica in raffreddamento e riscaldamento, a seconda delle condizioni limite di funzionamento di ciascun modello.

# Wi-fi incluso su 11 modelli

Nessuna installazione, massima facilità di configurazione

Per gestire il climatizzatore da smartphone, 11 modelli di climatizzatori portatili Dolceclima sono dotati della connettività wi-fi. Grazie alla connessione wi-fi (che non necessita della configurazione del router), è così possibile gestire il climatizzatore anche da remoto, fuori casa, tramite la rete 3G e 4G del proprio smartphone.



### OS Comfort

Compatibile con i modelli della gamma Dolceclima Silent e Dolceclima Air Pro



### OS Home

Compatibile con i modelli della gamma Dolceclima Brezza



## Caratteristiche app

Disponibile per iPhone e iPad con Sistema Operativo IOS e per smartphone e tablet con Sistema Operativo Android (indicazione di compatibilità disponibile su Apple Store e Google Play). Consente di gestire uno o più climatizzatori.

## Funzionalità app

- Impostabili tutte le modalità: riscaldamento, raffrescamento, deumidificazione, solo ventilazione
- Impostabili anche le funzioni speciali: flap motorizzato, timer settimanale, condivisione dispositivo
- Visualizzazione della temperatura ambiente



# DOLCECLIMA ARIA 8

8.000 BTU/h\* di potenza per piccoli spazi e grande praticità

Cod. 02266



## INGOMBRI RIDOTTI

Il portatile dagli ingombri ridotti (solo 31 cm di larghezza e 68 di altezza) per un comfort estivo ancora più facile da portare con sé.



## TOUCHSCREEN DISPLAY

Pannello comandi a sfioro, dall'impatto estetico minimale, che consente un controllo di precisione.



## MASSIMA PRATICITÀ

Maniglie e ruote per spostamenti facili.

## CARATTERISTICHE

Capacità di refrigerazione: 2,1 kW\*\*

Classe energetica: **A**

Potenza sonora: **65 dB (A)**

Indice di efficienza energetica nominale: EER 2,6\*\*

Gas refrigerante: R290

Niente tanica: smaltimento automatico della condensa

Filtro antipolvere

Display a LED e telecomando multifunzione

Pratiche maniglie laterali e ruote

Kit finestra e tubo flessibile per l'espulsione dell'aria inclusi.

## FUNZIONI

**Raffrescamento, deumidificazione e ventilazione (2 velocità)**

**Timer 24 h**

**Funzione Sleep:** diminuisce automaticamente la velocità della ventola funzionando silenziosamente.

**Funzione Auto-Restart:** dopo black-out si riavvia all'ultima funzione impostata.

\* Condizioni di prova: potenza refrigerante massima (35°C / 80% UR).

\*\* Condizioni di prova: secondo normativa EN 14511.



NEW

Italian design by:

# DOLCECLIMA COMPACT 8 MWB *Skyrunner*

8.000 BTU/h\*, massima funzionalità e design compatto

Cod. 02373



## COMPACT TECHNOLOGY

Ingombri ridotti del 19%, rispetto alla precedente gamma Dolceclima Compact, senza rinunciare alla massima funzionalità.



## COMANDI DIGITALI

Pannello di ultima generazione, per un controllo di precisione su tutte le funzionalità.



## FOLLOW ME

Il telecomando funge da termostato a distanza, per garantire un corretto controllo della temperatura nel punto in cui si trovano gli occupanti della stanza.



## RUOTE PIROETTANTI

Può essere facilmente trasportato e spostato in qualsiasi direzione, grazie alla rotazione su 360 gradi.

## CARATTERISTICHE

Capacità di refrigerazione: 2,1 kW\*\*

Classe energetica: **A**

Potenza sonora: **62 dB (A)**

Indice di efficienza energetica nominale: EER 2,6\*\*

Gas refrigerante: R290

Niente tanica: smaltimento automatico della condensa

Filtro antipolvere ad alta densità

Telecomando multifunzione e display LCD

Pratiche maniglie laterali e ruote

Kit finestra e tubo flessibile per l'espulsione dell'aria inclusi

## FUNZIONI

**Raffrescamento, deumidificazione e ventilazione (2 velocità)**

**Timer 24h**

**Funzione Auto:** ottimizza il consumo energetico, regolando il raffrescamento in relazione alla temperatura dell'ambiente.

**Funzione Sleep:** aumenta gradualmente la temperatura impostata per un maggior comfort termico.

**Funzione Follow Me:** rilevamento preciso della temperatura nel punto in cui si trova il telecomando.

**Funzione Auto-Restart:** dopo black-out si riavvia all'ultima funzione impostata.

\* Condizioni di prova: potenza refrigerante massima (35°C / 80% UR).

\*\* Condizioni di prova: secondo normativa EN 14511.



CLIMATIZZATORI PORTATILI

UNICO

CLIMATIZZATORI FISSI

RAFFRESCATORI



NEW

Italian design by:

**Skyrunner**

# DOLCECLIMA COMPACT 9 MWG

9.000 BTU/h\*, massima funzionalità e design compatto

Cod. 02376



## COMPACT TECHNOLOGY

Ingombri ridotti del 19%, rispetto alla precedente gamma Dolceclima Compact, senza rinunciare alla massima funzionalità.



## COMANDI DIGITALI

Pannello di ultima generazione, per un controllo di precisione su tutte le funzionalità.



## FOLLOW ME

Il telecomando funge da termostato a distanza, per garantire un corretto controllo della temperatura nel punto in cui si trovano gli occupanti della stanza.



## RUOTE PIROETTANTI

Può essere facilmente trasportato e spostato in qualsiasi direzione, grazie alla rotazione su 360 gradi.

## CARATTERISTICHE

Capacità di refrigerazione: 2,3 kW\*\*

Classe energetica: **A**

Potenza sonora: **63 dB (A)**

Indice di efficienza energetica nominale: EER 2,6\*\*

Gas refrigerante: R290

Niente tanica: smaltimento automatico della condensa

Filtro antipolvere ad alta densità

Telecomando multifunzione e display LCD

Pratiche maniglie laterali e ruote

Kit finestra e tubo flessibile per l'espulsione dell'aria inclusi

## FUNZIONI

**Raffrescamento, deumidificazione e ventilazione (2 velocità)**

**Timer 24h**

**Funzione Auto:** ottimizza il consumo energetico, regolando il raffrescamento in relazione alla temperatura dell'ambiente.

**Funzione Sleep:** aumenta gradualmente la temperatura impostata per un maggior comfort termico.

**Funzione Follow Me:** rilevamento preciso della temperatura nel punto in cui si trova il telecomando.

**Funzione Auto-Restart:** dopo black-out si riavvia all'ultima funzione impostata.

\* Condizioni di prova: potenza refrigerante massima (35°C / 80% UR).

\*\* Condizioni di prova: secondo normativa EN 14511.



NEW

Italian design by:

# DOLCECLIMA COMPACT 10 MBB *Skyrunner*

10.000 BTU/h\*, massima funzionalità e design compatto

Cod. 02378



## COMPACT TECHNOLOGY

Ingombri ridotti del 19%, rispetto alla precedente gamma Dolceclima Compact, senza rinunciare alla massima funzionalità.



## COMANDI DIGITALI

Pannello di ultima generazione, per un controllo di precisione su tutte le funzionalità.



## FOLLOW ME

Il telecomando funge da termostato a distanza, per garantire un corretto controllo della temperatura nel punto in cui si trovano gli occupanti della stanza.



## RUOTE PIROETTANTI

Può essere facilmente trasportato e spostato in qualsiasi direzione, grazie alla rotazione su 360 gradi.

## CARATTERISTICHE

- Capacità di refrigerazione: 2,6 kW\*\*
- Classe energetica: **A**
- Potenza sonora: **64 dB (A)**
- Indice di efficienza energetica nominale: EER 2,6\*\*
- Gas refrigerante: R290
- Niente tanica: smaltimento automatico della condensa
- Filtro antipolvere ad alta densità
- Telecomando multifunzione e display LCD
- Pratiche maniglie laterali e ruote
- Kit finestra e tubo flessibile per l'espulsione dell'aria inclusi

## FUNZIONI

- Raffrescamento, deumidificazione e ventilazione (2 velocità)**
- Timer 24h**
- Funzione Auto:** ottimizza il consumo energetico, regolando il raffrescamento in relazione alla temperatura dell'ambiente.
- Funzione Sleep:** aumenta gradualmente la temperatura impostata per un maggior comfort termico.
- Funzione Follow Me:** rilevamento preciso della temperatura nel punto in cui si trova il telecomando.
- Funzione Auto-Restart:** dopo black-out si riavvia all'ultima funzione impostata.

\* Condizioni di prova: potenza refrigerante massima (35°C / 80% UR).

\*\* Condizioni di prova: secondo normativa EN 14511.



CLIMATIZZATORI PORTATILI

UNICO

CLIMATIZZATORI FISSI

RAFFRESCATORI

NEW

# DOLCECLIMA SILENT S1 10

10.000 BTU/h\* di potenza e un comfort superiore

Cod. 02240



## BLUE AIR TECHNOLOGY

Tecnologia innovativa che genera un getto d'aria alto e profondo, che non investe direttamente gli occupanti, ma garantisce una perfetta distribuzione dell'aria nell'ambiente.



## WI-FI INTEGRATO

Scaricando l'app OS Comfort è possibile gestirne tutte le funzionalità dal proprio smartphone, anche fuori casa



## TOUCHSCREEN DISPLAY

Pannello comandi a sfioro, dall'impatto estetico minimale, che consente un controllo di precisione.



## FOLLOW ME

Il telecomando funge da termostato a distanza, per garantire un corretto controllo della temperatura nel punto in cui si trovano gli occupanti della stanza.

## CARATTERISTICHE

Capacità di refrigerazione: 2,6 kW\*\*

Classe energetica: **A**

Potenza sonora: **63 dB (A)**

Indice di efficienza energetica nominale: EER 2,8\*\*

Gas refrigerante: R290

Niente tanica: smaltimento automatico della condensa

Filtro antipolvere

Telecomando multifunzione e display LCD

Pratiche maniglie laterali e ruote

Tubo flessibile per l'espulsione dell'aria incluso.

## FUNZIONI

**Raffrescamento, deumidificazione e ventilazione (3 velocità)**

**Timer 24h**

**Funzione Auto:** ottimizza il consumo energetico, regolando il raffrescamento in relazione alla temperatura dell'ambiente.

**Funzioni Sleep e Silent:** per un maggior comfort termico e acustico.

**Funzione Turbo:** massima velocità di ventilazione per un super fresco.

**Funzione Follow Me:** rilevamento preciso della temperatura nel punto in cui si trova il telecomando.

**Funzione Auto-Restart:** dopo black-out, si riavvia all'ultima funzione impostata.



NEW

# DOLCECLIMA SILENT S1 12

12.000 BTU/h\* di potenza in classe A+

Cod. 02241



## MASSIMA EFFICIENZA

Climatizzatore in classe A+ con consumi energetici ridotti del 11% (rispetto a Dolceclima Silent 12 P) per un comfort più sostenibile



## BLUE AIR TECHNOLOGY

Tecnologia innovativa che genera un getto d'aria alto e profondo, che non investe direttamente gli occupanti, ma garantisce una perfetta distribuzione dell'aria nell'ambiente.



## WI-FI INTEGRATO

Scaricando l'app OS Comfort è possibile gestirne tutte le funzionalità dal proprio smartphone, anche fuori casa



## TOUCHSCREEN DISPLAY

Pannello comandi a sfioro, dall'impatto estetico minimale, che consente un controllo di precisione.

## CARATTERISTICHE

Capacità di refrigerazione: 2,7 kW\*\*

Classe energetica: **A+**

Potenza sonora: **65 dB (A)**

Indice di efficienza energetica nominale: EER 3,1\*\*

Gas refrigerante: R290

Niente tanica: smaltimento automatico della condensa

Filtro antipolvere

Telecomando multifunzione e display LCD

Pratiche maniglie laterali e ruote

Tubo flessibile per l'espulsione dell'aria incluso.

## FUNZIONI

**Raffrescamento, deumidificazione e ventilazione (3 velocità)**

**Timer 24h**

**Funzione Auto:** ottimizza il consumo energetico, regolando il raffrescamento in relazione alla temperatura dell'ambiente.

**Funzioni Sleep e Silent:** per un maggior comfort termico e acustico.

**Funzione Turbo:** massima velocità di ventilazione per un super fresco.

**Funzione Follow Me:** rilevamento preciso della temperatura nel punto in cui si trova il telecomando.

**Funzione Auto-Restart:** dopo black-out, si riavvia all'ultima funzione impostata.



# DOLCECLIMA SILENT 10

10.000 BTU/h\* di potenza e un comfort superiore

Cod. 02140



## BLUE AIR TECHNOLOGY

Tecnologia innovativa che genera un getto d'aria alto e profondo, che non investe direttamente gli occupanti, ma garantisce una perfetta distribuzione dell'aria nell'ambiente.



## WI-FI INTEGRATO

Scaricando l'app OS Comfort è possibile gestirne tutte le funzionalità dal proprio smartphone, anche fuori casa



## TOUCHSCREEN DISPLAY

Pannello comandi a sfioro, dall'impatto estetico minimale, che consente un controllo di precisione.



## FOLLOW ME

Il telecomando funge da termostato a distanza, per garantire un corretto controllo della temperatura nel punto in cui si trovano gli occupanti della stanza.

## CARATTERISTICHE

Capacità di refrigerazione: 2,6 kW\*\*

Classe energetica: **A**

Potenza sonora: **63 dB (A)**

Indice di efficienza energetica nominale: EER 2,8\*\*

Gas refrigerante: R290

Niente tanica: smaltimento automatico della condensa

Filtro antipolvere

Telecomando multifunzione e display LCD

Pratiche maniglie laterali e ruote

Tubo flessibile per l'espulsione dell'aria incluso.

## FUNZIONI

**Raffrescamento, deumidificazione e ventilazione (3 velocità)**

**Timer 24h**

**Funzione Auto:** ottimizza il consumo energetico, regolando il raffrescamento in relazione alla temperatura dell'ambiente.

**Funzioni Sleep e Silent:** per un maggior comfort termico e acustico.

**Funzione Turbo:** massima velocità di ventilazione per un super fresco.

**Funzione Follow Me:** rilevamento preciso della temperatura nel punto in cui si trova il telecomando.

**Funzione Auto-Restart:** dopo black-out, si riavvia all'ultima funzione impostata.

\* Condizioni di prova: potenza refrigerante massima (35°C / 80% UR).

\*\* Condizioni di prova: secondo normativa EN 14511.



# DOLCECLIMA SILENT 12

12.000 BTU/h\* di potenza in classe A+

Cod. 02141



## MASSIMA EFFICIENZA

Climatizzatore in classe A+ con consumi energetici ridotti del 11% (rispetto a Dolceclima Silent 12 P) per un comfort più sostenibile



## BLUE AIR TECHNOLOGY

Tecnologia innovativa che genera un getto d'aria alto e profondo, che non investe direttamente gli occupanti, ma garantisce una perfetta distribuzione dell'aria nell'ambiente.



## WI-FI INTEGRATO

Scaricando l'app OS Comfort è possibile gestirne tutte le funzionalità dal proprio smartphone, anche fuori casa



## TOUCHSCREEN DISPLAY

Pannello comandi a sfioro, dall'impatto estetico minimale, che consente un controllo di precisione.

## CARATTERISTICHE

Capacità di refrigerazione: 2,7 kW\*\*

Classe energetica: **A+**

Potenza sonora: **65 dB (A)**

Indice di efficienza energetica nominale: EER 3,1\*\*

Gas refrigerante: R290

Niente tanica: smaltimento automatico della condensa

Filtro antipolvere

Telecomando multifunzione e display LCD

Pratiche maniglie laterali e ruote

Tubo flessibile per l'espulsione dell'aria incluso.

## FUNZIONI

**Raffrescamento, deumidificazione e ventilazione (3 velocità)**

**Timer 24h**

**Funzione Auto:** ottimizza il consumo energetico, regolando il raffrescamento in relazione alla temperatura dell'ambiente.

**Funzioni Sleep e Silent:** per un maggior comfort termico e acustico.

**Funzione Turbo:** massima velocità di ventilazione per un super fresco.

**Funzione Follow Me:** rilevamento preciso della temperatura nel punto in cui si trova il telecomando.

**Funzione Auto-Restart:** dopo black-out, si riavvia all'ultima funzione impostata.

\* Condizioni di prova: potenza refrigerante massima (35°C / 80% UR).

\*\* Condizioni di prova: secondo normativa EN 14511.



# DOLCECLIMA 12 HP

12.000 BTU/h\* di potenza. Anche in pompa di calore

Cod. 02142



## POMPA DI CALORE

Disponibile con funzione pompa di calore, per sostituire il riscaldamento tradizionale nelle stagioni intermedie o potenziarlo.



## BLUE AIR TECHNOLOGY

Tecnologia innovativa che genera un getto d'aria alto e profondo, che non investe direttamente gli occupanti, ma garantisce una perfetta distribuzione dell'aria nell'ambiente.



## WI-FI INTEGRATO

Scaricando l'app OS Comfort è possibile gestire tutte le funzionalità dal proprio smartphone, anche fuori casa



## TOUCHSCREEN DISPLAY

Pannello comandi a sfioro, dall'impatto estetico minimale, che consente un controllo di precisione.

## CARATTERISTICHE

Capacità di refrigerazione: 2,7 kW\*\*

Classe energetica: **A** / in riscaldamento **A+**

Potenza sonora: **64 dB (A)**

Indice di efficienza energetica nominale: EER 2,8\*\*

Gas refrigerante: R290

Filtro antipolvere

Telecomando multifunzione e display LCD

Pratiche maniglie laterali e ruote

Tubo flessibile per l'espulsione dell'aria incluso.

## FUNZIONI

**Raffrescamento, riscaldamento, deumidificazione e ventilazione (3 velocità)**

**Timer 24h**

**Funzione Auto:** ottimizza il consumo energetico, regolando il raffrescamento in relazione alla temperatura dell'ambiente.

**Funzioni Sleep e Silent:** per un maggior comfort termico e acustico.

**Funzione Turbo:** massima velocità di ventilazione per un super fresco.

**Funzione Follow Me:** rilevamento preciso della temperatura nel punto in cui si trova il telecomando.

**Funzione Auto-Restart:** dopo black-out, si riavvia all'ultima funzione impostata.

\* Condizioni di prova: potenza refrigerante massima (35°C / 80% UR).

\*\* Condizioni di prova: secondo normativa EN 14511.



# DOLCECLIMA BREZZA 9 EQ

9.000 BTU/h\* di potenza nel massimo comfort acustico

Cod. 02259



## EXTRA QUIET SYSTEM

Per un comfort totale solo 58 dB(A) di potenza sonora: la più bassa dell'intera gamma.



## FLAP MOTORIZZATO CON AUTO-SWING

Il flusso d'aria è facilmente direzionabile in ambiente, grazie al flap motorizzato presente sulla parte superiore.



## WI-FI E VOICE CONTROL

Grazie al wi-fi integrato e alla compatibilità con i più comuni controllori vocali, la gestione è possibile sia attraverso la voce che con l'app dedicata.



## TOUCHSCREEN E HIDDEN DISPLAY

Pannello comandi a sfioro, dall'impatto estetico minimale, e display frontale retroilluminato (disattivabile) per un immediato controllo della temperatura.

## CARATTERISTICHE

Capacità nominale di raffreddamento: 2,5 kW\*\*

Classe energetica: **A**

Potenza sonora: **58 dB (A)**

Indice di efficienza energetica nominale: EER 2,6\*\*

Gas refrigerante: R290

Filtro antipolvere

Display a LED e telecomando multifunzione

Pratiche maniglie laterali e ruote

Flap motorizzato

Kit finestra e tubo flessibile per l'espulsione dell'aria inclusi.

## FUNZIONI

**Raffrescamento, deumidificazione e ventilazione (3 velocità)**

**Timer 24h**

**Funzione Sleep:** aumenta gradualmente la temperatura impostata per un maggior comfort termico.

**Funzione Auto-Restart:** dopo black-out si riavvia all'ultima funzione impostata.

\* Condizioni di prova: potenza refrigerante massima (35°C / 80% UR).

\*\* Condizioni di prova: secondo normativa EN 14511.





# DOLCECLIMA BREZZA 10 HP

10.000 BTU/h\* di potenza. Anche in pompa di calore

Cod. 02257



## POMPA DI CALORE

Disponibile con funzione pompa di calore, per sostituire il riscaldamento tradizionale nelle stagioni intermedie o potenziarlo.



## FLAP MOTORIZZATO CON AUTO-SWING

Il flusso d'aria è facilmente direzionabile in ambiente, grazie al flap motorizzato presente sulla parte superiore



## WI-FI E VOICE CONTROL

Grazie al wi-fi integrato e alla compatibilità con i più comuni controllori vocali, la gestione è possibile sia attraverso la voce che con l'app dedicata.



## TOUCHSCREEN E HIDDEN DISPLAY

Pannello comandi a sfioro, dall'impatto estetico minimale, e display frontale retroilluminato (disattivabile) per un immediato controllo della temperatura.

## CARATTERISTICHE

Capacità nominale di raffreddamento: 2,6 kW\*\*

Classe energetica: **A** / in riscaldamento **A**

Potenza sonora: **65 dB (A)**

Indice di efficienza energetica nominale: EER 2,6\*\*

Gas refrigerante: R290

Filtro antipolvere

Display a LED e telecomando multifunzione

Pratiche maniglie laterali e ruote

Flap motorizzato

Kit finestra e tubo flessibile per l'espulsione dell'aria inclusi.

## FUNZIONI

**Raffrescamento, riscaldamento, deumidificazione e ventilazione (3 velocità)**

**Timer 24h**

**Funzione Sleep:** aumenta gradualmente la temperatura impostata per un maggior comfort termico.

**Funzione Auto-Restart:** dopo black-out si riavvia all'ultima funzione impostata.

\* Condizioni di prova: potenza refrigerante massima (35°C / 80% UR).

\*\* Condizioni di prova: secondo normativa EN 14511.



# DOLCECLIMA BREZZA 14 HP

14.000 BTU/h\* di potenza. Anche in pompa di calore

Cod. 02258



## POMPA DI CALORE

Disponibile con funzione pompa di calore, per sostituire il riscaldamento tradizionale nelle stagioni intermedie o potenziarlo.



## FLAP MOTORIZZATO CON AUTO-SWING

Il flusso d'aria è facilmente direzionabile in ambiente, grazie al flap motorizzato presente sulla parte superiore



## WI-FI E VOICE CONTROL

Grazie al wi-fi integrato e alla compatibilità con i più comuni controllori vocali, la gestione è possibile sia attraverso la voce che con l'app dedicata.



## TOUCHSCREEN E HIDDEN DISPLAY

Pannello comandi a sfioro, dall'impatto estetico minimale, e display frontale retroilluminato (disattivabile) per un immediato controllo della temperatura.

## CARATTERISTICHE

Capacità nominale di raffreddamento: 3,5 kW\*\*

Classe energetica: **A** / in riscaldamento **A**

Potenza sonora: **65 dB (A)**

Indice di efficienza energetica nominale: EER 2,6\*\*

Gas refrigerante: R290

Filtro antipolvere

Display a LED e telecomando multifunzione

Pratiche maniglie laterali e ruote

Flap motorizzato

Kit finestra e tubo flessibile per l'espulsione dell'aria inclusi.

## FUNZIONI

**Raffrescamento, riscaldamento, deumidificazione e ventilazione (3 velocità)**

**Timer 24h**

**Funzione Sleep:** aumenta gradualmente la temperatura impostata per un maggior comfort termico.

**Funzione Auto-Restart:** dopo black-out si riavvia all'ultima funzione impostata.

\* Condizioni di prova: potenza refrigerante massima (35°C / 80% UR).

\*\* Condizioni di prova: secondo normativa EN 14511.





# DOLCECLIMA AIR PRO A++

9.000 BTU/h\* di potenza in classe A++

Cod. 02143



## MASSIMA EFFICIENZA

Climatizzatore in classe A++ con consumi energetici ridotti, per un comfort più sostenibile



## FLAP MOTORIZZATO CON AUTO-SWING

Il flusso d'aria è facilmente direzionabile in ambiente, grazie al flap motorizzato presente sulla parte superiore

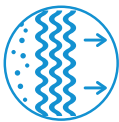

## PURE SYSTEM

Dotato di sistema multi-filtraggio, composto da filtro elettrostatico (con funzione anti-polvere) e filtro a carboni attivi (efficace contro i cattivi odori).



## WI-FI INTEGRATO

Scaricando l'app OS Comfort è possibile gestirne tutte le funzionalità dal proprio smartphone, anche fuori casa

## CARATTERISTICHE

Capacità nominale di raffreddamento: 2,4 kW\*\*

Classe energetica: **A++**

Potenza sonora: **63 dB (A)**

Indice di efficienza energetica nominale: EER 3,6\*\*

Gas refrigerante: R290

Filtro antipolvere e a carboni attivi

Telecomando multifunzione e display LCD

Pratiche maniglie laterali e ruote

Kit finestra e tubo flessibile per l'espulsione dell'aria inclusi.

## FUNZIONI

**Raffrescamento, deumidificazione e ventilazione (3 velocità)**

**Timer 24h**

**Funzione Eco:** regola il raffrescamento in base alla temperatura ambiente per ottimizzare i consumi.

**Funzioni Sleep e Silent:** per un maggior comfort termico e acustico.

**Funzione Turbo:** massima velocità di ventilazione per un super fresco.

**Funzione Blue Air/Auto:** velocità di ventilazione automatica per una gestione ottimale del flusso d'aria.

**Funzione Follow Me:** rilevamento preciso della temperatura nel punto in cui si trova il telecomando.

**Funzione Auto-Restart:** dopo black-out, si riavvia all'ultima funzione impostata.

\* Condizioni di prova: potenza refrigerante massima (35°C / 80% UR).

\*\* Condizioni di prova: secondo normativa EN 14511.



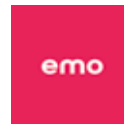

# DOLCECLIMA AIR PRO 13

13.000 BTU/h\* di potenza in classe A+

Cod. 02027



## MASSIMA EFFICIENZA

Climatizzatore in classe A+ con consumi energetici ridotti, per un comfort più sostenibile



## FLAP MOTORIZZATO CON AUTO-SWING

Il flusso d'aria è facilmente direzionabile in ambiente, grazie al flap motorizzato presente sulla parte superiore

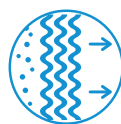

## PURE SYSTEM

Dotato di sistema multi-filtraggio, composto da filtro elettrostatico (con funzione anti-polvere) e filtro a carboni attivi (efficace contro i cattivi odori).



## WI-FI INTEGRATO

Scaricando l'app OS Comfort è possibile gestirne tutte le funzionalità dal proprio smartphone, anche fuori casa

## CARATTERISTICHE

Capacità nominale di raffreddamento: 2,9 kW\*\*

Classe energetica: **A+**

Potenza sonora: **62 dB (A)**

Indice di efficienza energetica nominale: EER 3,1\*\*

Gas refrigerante: R290

Filtro antipolvere e a carboni attivi

Telecomando multifunzione e display LCD

Pratiche maniglie laterali e ruote

Kit finestra e tubo flessibile per l'espulsione dell'aria inclusi.

## FUNZIONI

**Raffrescamento, deumidificazione e ventilazione (3 velocità)**

**Timer 24h**

**Funzione Eco:** regola il raffrescamento in base alla temperatura ambiente per ottimizzare i consumi.

**Funzioni Sleep e Silent:** per un maggior comfort termico e acustico.

**Funzione Turbo:** massima velocità di ventilazione per un super fresco.

**Funzione Blue Air/Auto:** velocità di ventilazione automatica per una gestione ottimale del flusso d'aria.

**Funzione Follow Me:** rilevamento preciso della temperatura nel punto in cui si trova il telecomando.

**Funzione Auto-Restart:** dopo black-out, si riavvia all'ultima funzione impostata.

\* Condizioni di prova: potenza refrigerante massima (35°C / 80% UR).

\*\* Condizioni di prova: secondo normativa EN 14511.



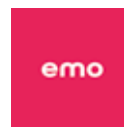

# DOLCECLIMA AIR PRO 14 HP

14.000 BTU/h\* di potenza. Anche in pompa di calore

Cod. 02029



## POMPA DI CALORE

Disponibile con funzione pompa di calore, per sostituire il riscaldamento tradizionale nelle stagioni intermedie o potenziarlo.



## FLAP MOTORIZZATO CON AUTO-SWING

Il flusso d'aria è facilmente direzionabile in ambiente, grazie al flap motorizzato presente sulla parte superiore

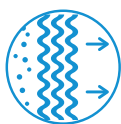

## PURE SYSTEM

Dotato di sistema multi-filtraggio, composto da filtro elettrostatico (con funzione anti-polvere) e filtro a carboni attivi (efficace contro i cattivi odori).



## WI-FI INTEGRATO

Scaricando l'app OS Comfort è possibile gestirne tutte le funzionalità dal proprio smartphone, anche fuori casa

## CARATTERISTICHE

Capacità nominale di raffreddamento: 3,5 kW\*\*

Classe energetica: **A** / in riscaldamento **A+**

Potenza sonora: **64 dB (A)**

Indice di efficienza energetica nominale: EER 2,6\*\*

Gas refrigerante: R290

Filtro antipolvere e a carboni attivi

Telecomando multifunzione e display LCD

Pratiche maniglie laterali e ruote

Kit finestra e tubo flessibile per l'espulsione dell'aria inclusi.

## FUNZIONI

**Raffrescamento, riscaldamento, deumidificazione e ventilazione (3 velocità)**

**Timer 24h**

**Funzione Eco:** regola il raffrescamento in base alla temperatura ambiente per ottimizzare i consumi.

**Funzioni Sleep e Silent:** per un maggior comfort termico e acustico.

**Funzione Turbo:** massima velocità di ventilazione per un super fresco.

**Funzione Blue Air/Auto:** velocità di ventilazione automatica per una gestione ottimale del flusso d'aria.

**Funzione Follow Me:** rilevamento preciso della temperatura nel punto in cui si trova il telecomando.

**Funzione Auto-Restart:** dopo black-out, si riavvia all'ultima funzione impostata.

\* Condizioni di prova: potenza refrigerante massima (35°C / 80% UR).

\*\* Condizioni di prova: secondo normativa EN 14511.



# DOLCECLIMA EASY 10

10.000 BTU/h\* di potenza in formato consolle

Cod. 02058



## FORMATO CONSOLLE

Solo 66 cm di altezza e 27 di profondità, per un facile collocamento in ogni stanza di casa



## RUOTE PIROETTANTI

Può essere facilmente trasportato e spostato in qualsiasi direzione, grazie alla rotazione su 360 gradi.



## TOUCHSCREEN DISPLAY

Pannello comandi a sfioro, dall'impatto estetico minimale, che consente un controllo di precisione.



## FOLLOW ME

Il telecomando funge da termostato a distanza, per garantire un corretto controllo della temperatura nel punto in cui si trovano gli occupanti della stanza.

## CARATTERISTICHE

Capacità di refrigerazione: 2,4 kW\*\*

Classe energetica: **A**

Potenza sonora: **60 dB (A)**

Indice di efficienza energetica nominale: EERd 2,6\*\*

Gas refrigerante: R290

Filtro antipolvere

Telecomando multifunzione e display LCD

Pratiche maniglie laterali e ruote

Tubo flessibile per l'espulsione dell'aria incluso.

## FUNZIONI

**Raffrescamento, deumidificazione e ventilazione (3 velocità)**

**Timer 24h**

**Funzione Auto:** ottimizza il consumo energetico, regolando il raffrescamento in relazione alla temperatura dell'ambiente.

**Funzione Sleep:** aumenta gradualmente la temperatura impostata per un maggior comfort termico.

**Funzione Turbo:** massima velocità di ventilazione per un super fresco.

**Funzione Follow Me:** rilevamento preciso della temperatura nel punto in cui si trova il telecomando.

**Funzione Auto-Restart:** dopo black-out, si riavvia all'ultima funzione impostata.

\* Condizioni di prova: potenza refrigerante massima (35°C / 80% UR).

\*\* Condizioni di prova: secondo normativa EN 14511.



# Dati tecnici climatizzatori portatili

			NEW	NEW	NEW	
			DOLCECLIMA ARIA 8	DOLCECLIMA COMPACT 8 MWB	DOLCECLIMA COMPACT 9 MWG	DOLCECLIMA COMPACT 10 MBB
CODICE PRODOTTO			02266	02373	02376	02378
CODICE EAN			8021183022667	8021183023732	8021183023763	8021183023787
Capacità nominale di raffreddamento (1)	Pnominale	KW	2,1	2,1	2,3	2,6
Capacità nominale di riscaldamento (1)	Pnominale	KW	-	-	-	-
Potenza nominale assorbita per il raffreddamento (1)	PEER	KW	0,79	0,79	0,90	1,00
Assorbimento nominale per il raffreddamento (1)	A		3,5	3,45	3,92	4,5
Potenza nominale assorbita per il riscaldamento (1)	PCOP	KW	-	-	-	-
Assorbimento nominale per il riscaldamento (1)	A		-	-	-	-
Indice di efficienza energetica nominale (1)	EERd		2,6	2,6	2,6	2,6
Coefficiente di efficienza nominale (1)	COPd		-	-	-	-
Classe di efficienza energetica in raffreddamento (1)						
Classe di efficienza energetica in riscaldamento (1)			-	-	-	-
Consumo di energia in modo "termostato spento"	PTO	W	135	/	/	/
Consumo di energia in modo "attesa" (EN 62301)	PSB	W	<1	0,5	0,5	0,5
Consumo di energia per apparecchiature a singolo condotto (1) funzione raffreddamento	QSD	kWh/h	0,79	0,79	0,90	1,00
Consumo di energia per apparecchiature a singolo condotto (1) funzione riscaldamento	QSD	kWh/h	-	-	-	-
Tensione di alimentazione	V-F-Hz		220/240-1-50	220/240-1-50	220/240-1-50	220/240-1-50
Tensione di alimentazione (min/max)	V		198 / 254	198 / 264	198 / 264	198 / 264
Potenza assorbita massima in modalità raffreddamento (1)	W		790	980	1100	1200
Assorbimento massimo in modalità raffreddamento (1)	A		4,5	5,0	5,8	6,1
Potenza assorbita massima in modalità riscaldamento (4)	W		-	-	-	-
Assorbimento massimo in modalità riscaldamento (4)	A		-	-	-	-
Capacità di deumidificazione (2)	l/h		0,71	1,9	2,0	1,8
Portata aria ambiente (max/med/min)	m³/h		300 / 0 / -	272 / - / 211	272 / - / 211	280 / - / 230
Velocità di ventilazione			2	2	2	2
Tubo flessibile (lunghezza x diametro)	mm		1500 x 150	1500 x 150	1500 x 150	1500 x 150
Portata massima telecomando (distanza/angolo)	m / °		3 / ±30°	8 / ±80°	8 / ±80°	8 / ±80°
Dimensioni (Larg. x Alt. x Prof.) (senza imballo)	mm		305 x 678 x 328	320 x 661 x 330	320 x 661 x 330	320 x 661 x 330
Dimensioni (Larg. x Alt. x Prof.) (con imballo)	mm		377 x 852 x 340	383 x 840 x 361	383 x 840 x 361	383 x 840 x 361
Peso (senza imballo)	kg		19	21,8	23,6	23,3
Peso (con imballo)	kg		22	24,3	26,2	25,8
Livello di pressione sonora (min-max) (3)	dB(A)		51 / 54	48 / 52	51 / 53	51 / 54
Livello di potenza sonora (solo interna) (EN 12102)	LWA	dB(A)	65	62	63	64
Grado di protezione degli involucri			IP X0	IP X0	IP X0	IP X0
Gas refrigerante (5)	Tipo		R290	R290	R290	R290
Potenziale di riscaldamento globale	GWP		3	3	3	3
Carica gas refrigerante	kg		0,14	0,13	0,16	0,17
Max pressione di esercizio	MPa		3,0	4,1	4,0	3,8
Max pressione di esercizio lato aspirazione	MPa		1,0	1,0	1,0	1,0
Limite Inferiore di Infiammabilità	LFL	kg/m³	0,038	0,038	0,038	0,038
Superficie minima del locale di installazione, uso e immagazzinamento	m²		7	7	8	9
Cavo di alimentazione (N° poli x sezione mmq)			3 x 0,75 mm²	3 x 1,0 mm²	3 x 1,0 mm²	3 x 1,0 mm²
Fusibile			3,15 A	3,15 A	3,15 A	3,15 A
Marcature di conformità			CE	CE	CE	CE
Wi-fi integrato			-	-	-	-

## CONDIZIONI LIMITE DI FUNZIONAMENTO

Temperatura ambiente interno	<b>Temperature massime di esercizio in raffreddamento</b>	DB 32°C - WB 24°C	DB 35°C	DB 35°C	DB 35°C
	<b>Temperature minime di esercizio in raffreddamento</b>	DB 16°C	DB 17°C	DB 17°C	DB 17°C
	<b>Temperature massime di esercizio in riscaldamento</b>	-	-	-	-
	<b>Temperature minime di esercizio in riscaldamento</b>	-	-	-	-
Temperatura ambiente esterno	<b>Temperature massime di esercizio in raffreddamento</b>	DB 32°C - WB 24°C	-	-	-
	<b>Temperature minime di esercizio in raffreddamento</b>	DB 16°C	-	-	-
	<b>Temperature massime di esercizio in riscaldamento</b>	-	-	-	-
	<b>Temperature minime di esercizio in riscaldamento</b>	-	-	-	-

(1) Condizioni di prova: i dati si riferiscono alla norma EN14511.

(2) Condizioni di prova in modalità deumidificazione: DB 30°C WB 27,1 °C

(3) Dichiarazione dati test in camera semi anecoica a 2 m di distanza, pressione minima in sola ventilazione

(4) Prova ad alto carico e resa massima in riscaldamento

(5) Apparecchiatura ermeticamente sigillata.

NEW

NEW

			DOLCECLIMA SILENT S1 10 WIFI	DOLCECLIMA SILENT S1 12 A+ WIFI	DOLCECLIMA SILENT 10 WIFI	DOLCECLIMA SILENT 12 A+ WIFI	DOLCECLIMA 12 HP WIFI
CODICE PRODOTTO			02240	02241	02140	02141	02142
CODICE EAN			8021183022407	8021183022414	8021183021400	8021183021417	8021183021424
Capacità nominale di raffreddamento (1)	Pnominale	KW	2,6	2,7	2,6	2,7	2,7
Capacità nominale di riscaldamento (1)	Pnominale	KW	-	-	-	-	2,3
Potenza nominale assorbita per il raffreddamento (1)	PEER	KW	0,93	0,85	0,93	0,85	0,96
Assorbimento nominale per il raffreddamento (1)	A		4,0	3,8	4,0	3,8	4,5
Potenza nominale assorbita per il riscaldamento (1)	PCOP	KW	-	-	-	-	0,8
Assorbimento nominale per il riscaldamento (1)	A		-	-	-	-	4,0
Indice di efficienza energetica nominale (1)	EERd		2,8	3,1	2,8	3,1	2,8
Coefficiente di efficienza nominale (1)	COPd		-	-	-	-	2,9
Classe di efficienza energetica in raffreddamento (1)			A	A+	A	A+	A
Classe di efficienza energetica in riscaldamento (1)			-	-	-	-	A+
Consumo di energia in modo "termostato spento"	PTO	W	1,0	1,0	1,0	1,0	1,0
Consumo di energia in modo "attesa" (EN 62301)	PSB	W	0,77	1,0	0,77	1,0	0,77
Consumo di energia per apparecchiature a singolo condotto (1) funzione raffreddamento	QSD	kWh/h	0,93	0,85	0,93	0,85	0,96
Consumo di energia per apparecchiature a singolo condotto (1) funzione riscaldamento	QSD	kWh/h	-	-	-	-	0,8
Tensione di alimentazione	V-F-Hz		220/240-1-50	220/240-1-50	220/240-1-50	220/240-1-50	220/240-1-50
Tensione di alimentazione (min/max)	V		198 / 264	198 / 264	198 / 264	198 / 264	198 / 264
Potenza assorbita massima in modalità raffreddamento (1)	W		1100	1100	1100	1100	1200
Assorbimento massimo in modalità raffreddamento (1)	A		5,6	6,3	5,6	6,3	6,4
Potenza assorbita massima in modalità riscaldamento (4)	W		-	-	-	-	1200
Assorbimento massimo in modalità riscaldamento (4)	A		-	-	-	-	6,4
Capacità di deumidificazione (2)	l/h		1,5	1,5	1,5	1,5	2,0
Portata aria ambiente (max/med/min)	m³/h		355/-/-	358 / 289 / 213	355/-/-	358 / 289 / 213	355 / - / -
Velocità di ventilazione			3	3	3	3	3
Tubo flessibile (lunghezza x diametro)	mm		1500 x 120	1500 x 120	1500 x 120	1500 x 120	1500 x 120
Portata massima telecomando (distanza/angolo)	m / °		8 / ±80°	8 / ±80°	8 / ±80°	8 / ±80°	8 / ±80°
Dimensioni (Larg. x Alt. x Prof.) (senza imballo)	mm		460 x 762 x 396	460 x 762 x 396	460 x 762 x 396	460 x 762 x 396	460 x 762 x 396
Dimensioni (Larg. x Alt. x Prof.) (con imballo)	mm		496 x 860 x 460	496 x 860 x 460	496 x 860 x 460	496 x 860 x 460	496 x 860 x 460
Peso (senza imballo)	kg		29,8	29,7	29,8	29,7	30,1
Peso (con imballo)	kg		34,3	35,1	34,3	35,1	34,8
Livello di pressione sonora (min-max) (3)	dB(A)		-/52	48-52	-/52	48-52	- / 53
Livello di potenza sonora (solo interna) (EN 12102)	LWA dB(A)		63	65	63	65	64
Grado di protezione degli involucri			IPX0	IPX0	IPX0	IPX0	IPX0
Gas refrigerante (5)	Tipo		R290	R290	R290	R290	R290
Potenziale di riscaldamento globale	GWP		3	3	3	3	3
Carica gas refrigerante	kg		0,23	0,20	0,23	0,20	0,24
Max pressione di esercizio	MPa		2,6	2,6	2,6	2,6	2,6
Max pressione di esercizio lato aspirazione	MPa		1,0	1,0	1,0	1,0	1,0
Limite Inferiore di Infiammabilità	LFL kg/m³		0,038	0,038	0,038	0,038	0,038
Superficie minima del locale di installazione, uso e immagazzinamento	m²		12	10	12	10	12
Cavo di alimentazione (N° poli x sezione mmq)			3 x 1,0 / VDE	3 x 1,0 / VDE	3 x 1,0 / VDE	3 x 1,0 / VDE	3 x 1,5 VDE
Fusibile			10AT	10AT	10AT	10AT	10AT
Marcature di conformità			CE	CE	CE	CE	CE
Wi-fi integrato			✓	✓	✓	✓	✓

CONDIZIONI LIMITE DI FUNZIONAMENTO

Temperatura ambiente interno	Temperature massime di esercizio in raffreddamento	DB 35°C - WB 32°C	DB 35°C - WB 32°C	DB 35°C - WB 32°C	DB 35°C - WB 32°C	DB 35°C - WB 32°C
	Temperature minime di esercizio in raffreddamento	DB 17°C	DB 17°C	DB 17°C	DB 17°C	DB 16°C
Temperatura ambiente esterno	Temperature massime di esercizio in riscaldamento	-	-	-	-	DB 30°C - WB 26°C
	Temperature minime di esercizio in riscaldamento	-	-	-	-	DB 5°C - WB 3°C
Temperatura ambiente esterno	Temperature massime di esercizio in raffreddamento	DB 43°C - WB 32°C	DB 43°C - WB 32°C	DB 43°C - WB 32°C	DB 43°C - WB 32°C	DB 43°C - WB 32°C
	Temperature minime di esercizio in raffreddamento	DB 18°C - WB 16°C	DB 18°C - WB 16°C	DB 18°C - WB 16°C	DB 18°C - WB 16°C	DB 18°C - WB 16°C
	Temperature massime di esercizio in riscaldamento	-	-	-	-	-
	Temperature minime di esercizio in riscaldamento	-	-	-	-	-

(1) Condizioni di prova: i dati si riferiscono alla norma EN14511.

(2) Condizioni di prova in modalità deumidificazione: DB 30°C WB 27,1 °C

(3) Dichiarazione dati test in camera semi anecoica a 2 m di distanza, pressione minima in sola ventilazione

(4) Prova ad alto carico e resa massima in riscaldamento

(5) Apparecchiatura ermeticamente sigillata.



			DOLCECLIMA BREZZA 9 EQ WIFI	DOLCECLIMA BREZZA 10 HP WIFI	DOLCECLIMA BREZZA 14 HP WIFI	DOLCECLIMA EASY 10 P
CODICE PRODOTTO			02259	02257	02258	02058
CODICE EAN			8021183022599	8021183022575	8021183022582	8021183020588
Capacità nominale di raffreddamento (1)	Pnominale	KW	❄️2,5	❄️2,6	❄️3,5	❄️2,4
Capacità nominale di riscaldamento (1)	Pnominale	KW	-	🔥2,1	🔥2,64	-
Potenza nominale assorbita per il raffreddamento (1)	PEER	KW	0,96	1,0	1,35	0,92
Assorbimento nominale per il raffreddamento (1)	A		4,3	4,3	5,9	4,00
Potenza nominale assorbita per il riscaldamento (1)	PCOP	KW	-	0,91	1,15	-
Assorbimento nominale per il riscaldamento (1)	A		-	4,1	6,3	-
Indice di efficienza energetica nominale (1)	EERd		2,6	2,6	2,6	2,6
Coefficiente di efficienza nominale (1)	COPd		-	2,3	2,3	-
Classe di efficienza energetica in raffreddamento (1)			A	A	A	A
Classe di efficienza energetica in riscaldamento (1)			-	A	A	-
Consumo di energia in modo "termostato spento"	PTO	W	-	-	-	1
Consumo di energia in modo "attesa" (EN 62301)	PSB	W	0,5	0,5	0,5	0,5
Consumo di energia per apparecchiature a singolo condotto (1) funzione raffreddamento	QSD	kWh/h	0,96	1,0	1,35	0,90
Consumo di energia per apparecchiature a singolo condotto (1) funzione riscaldamento	QSD	kWh/h	-	0,91	1,15	-
Tensione di alimentazione	V-F-Hz		220/240-1-50	220/240-1-50	220/240-1-50	220/240-1-50
Tensione di alimentazione (min/max)	V		198 / 253	198 / 253	198 / 253	198 / 264
Potenza assorbita massima in modalità raffreddamento (1)	W		1000	1100	1346	1100
Assorbimento massimo in modalità raffreddamento (1)	A		4,5	4,9	5,9	5,6
Potenza assorbita massima in modalità riscaldamento (4)	W		-	1050	1391	-
Assorbimento massimo in modalità riscaldamento (4)	A		-	4,7	6,3	-
Capacità di deumidificazione (2)	l/h		1,4	1,4	3,2	2,6
Portata aria ambiente (max/med/min)	m³/h		300 / 270 / 240	300 / 270 / 240	330 / 300 / 270	394/359/334
Velocità di ventilazione			3	3	3	3
Tubo flessibile (lunghezza x diametro)	mm		1500 x 150	1500 x 150	1500 x 150	1500 x 130
Portata massima telecomando (distanza/angolo)	m / °		5 / ±45°	5 / ±45°	5 / ±45°	8 / ±80°
Dimensioni (Larg. x Alt. x Prof.) (senza imballo)	mm		440 x 683 x 357	440 x 683 x 357	440 x 683 x 357	693 x 665 x 276
Dimensioni (Larg. x Alt. x Prof.) (con imballo)	mm		474 x 885 x 376	474 x 885 x 376	474 x 885 x 376	770 x 865 x 421
Peso (senza imballo)	kg		30	30	31	37
Peso (con imballo)	kg		33	33	34	44
Livello di pressione sonora (min-max) (3)			43-45	-	-	45-49
Livello di potenza sonora (solo interna) (EN 12102)	LWA	dB(A)	58	65	65	60
Grado di protezione degli involucri			IPX0	IPX0	IPX0	IPX0
Gas refrigerante (5)	Tipo		R290	R290	R290	R290
Potenziale di riscaldamento globale	GWP		3	3	3	3
Carica gas refrigerante	kg		0,27	0,21	0,23	0,23
Max pressione di esercizio	MPa		2,6	2,6	2,6	2,60
Max pressione di esercizio lato aspirazione	MPa		1,0	1,0	1,0	1,0
Limite Inferiore di Infiammabilità	LFL	kg/m³	0,038	0,038	0,038	0,038
Superficie minima del locale di installazione, uso e immagazzinamento	m²		10	10	11	12
Cavo di alimentazione (N° poli x sezione mmq)			3 x 1,0	3 x 1,0	3 x 1,0	3 x 1,5
Fusibile			3,15 A	3,15 A	3,15 A	10AT
Marcature di conformità			CE	CE	CE	CE
Wi-fi integrato			✓	✓	✓	-

#### CONDIZIONI LIMITE DI FUNZIONAMENTO

Temperatura ambiente interno	<b>Temperature massime di esercizio in raffreddamento</b>	DB 35°C - WB 28°C	DB 35°C - WB 28°C	DB 35°C - WB 28°C	DB 35°C - WB 32°C
	<b>Temperature minime di esercizio in raffreddamento</b>	DB 18°C - WB 12°C	DB 18°C - WB 12°C	DB 18°C - WB 12°C	DB 16°C
	<b>Temperature massime di esercizio in riscaldamento</b>	-	DB 27°C - WB 19°C	DB 27°C - WB 19°C	-
	<b>Temperature minime di esercizio in riscaldamento</b>	-	DB 7°C - WB 6°C	DB 7°C - WB 6°C	-
Temperatura ambiente esterno	<b>Temperature massime di esercizio in raffreddamento</b>	DB 35°C - WB 28°C	DB 35°C - WB 28°C	DB 35°C - WB 28°C	DB 43°C - WB 32°C
	<b>Temperature minime di esercizio in raffreddamento</b>	DB 18°C - WB 12°C	DB 18°C - WB 12°C	DB 18°C - WB 12°C	DB 18°C - WB 16°C
	<b>Temperature massime di esercizio in riscaldamento</b>	-	DB 35°C - WB 28°C	DB 35°C - WB 28°C	-
	<b>Temperature minime di esercizio in riscaldamento</b>	-	DB 18°C - WB 12°C	DB 18°C - WB 12°C	-

(1) Condizioni di prova: i dati si riferiscono alla norma EN14511.

(2) Condizioni di prova in modalità deumidificazione: DB 30°C WB 27,1 °C

(3) Dichiarazione dati test in camera semi anecoica a 2 m di distanza, pressione minima in sola ventilazione

(4) Prova ad alto carico e resa massima in riscaldamento

(5) Apparecchiatura ermeticamente sigillata.

			DOLCECLIMA AIR PRO A++ WIFI	DOLCECLIMA AIR PRO 13 A+ WIFI	DOLCECLIMA AIR PRO 14 HP WIFI
<b>CODICE PRODOTTO</b>			02143	02027	02029
<b>CODICE EAN</b>			8021183021431	8021183020274	8021183020298
Capacità nominale di raffreddamento (1)	Pnominale	KW			
Capacità nominale di riscaldamento (1)	Pnominale	KW	-	-	
Potenza nominale assorbita per il raffreddamento (1)	PEER	KW	0,66	0,95	1,35
Assorbimento nominale per il raffreddamento (1)	A		2,9	4,5	5,90
Potenza nominale assorbita per il riscaldamento (1)	PCOP	KW	-	-	1,05
Assorbimento nominale per il riscaldamento (1)	A		-	-	5,00
Indice di efficienza energetica nominale (1)	EERd		3,6	3,1	2,6
Coefficiente di efficienza nominale (1)	COPd		-	-	2,8
Classe di efficienza energetica in raffreddamento (1)					
Classe di efficienza energetica in riscaldamento (1)			-	-	
Consumo di energia in modo "termostato spento"	PTO	W	55,0	1,0	1,0
Consumo di energia in modo "attesa" (EN 62301)	PSB	W	0,5	0,5	0,5
Consumo di energia per apparecchiature a singolo condotto (1) funzione raffreddamento	QSD	kWh/h	0,66	0,95	1,35
Consumo di energia per apparecchiature a singolo condotto (1) funzione riscaldamento	QSD	kWh/h	-	-	1,05
Tensione di alimentazione	V-F-Hz		220/240-1-50	220/240-1-50	220/240-1-50
Tensione di alimentazione (min/max)	V		198 / 264	198 / 264	198 / 264
Potenza assorbita massima in modalità raffreddamento (1)	W		800	1150	1450
Assorbimento massimo in modalità raffreddamento (1)	A		3,5	6,0	8,0
Potenza assorbita massima in modalità riscaldamento (4)	W		-	-	1450
Assorbimento massimo in modalità riscaldamento (4)	A		-	-	8,0
Capacità di deumidificazione (2)	l/h		2,4	3,0	3,4
Portata aria ambiente (max/med/min)	m³/h		410 / 360 / 340	420 / 370 / 355	420 / 370 / 355
Velocità di ventilazione			3	3	3
Tubo flessibile (lunghezza x diametro)	mm		1500 x 150	1500 x 150	1500 x 150
Portata massima telecomando (distanza/angolo)	m / °		8 / ±80°	8 / ±80°	8 / ±80°
Dimensioni (Larg. x Alt. x Prof.) (senza imballo)	mm		490 x 765 x 425	490 x 765 x 425	490 x 765 x 425
Dimensioni (Larg. x Alt. x Prof.) (con imballo)	mm		535 x 890 x 487	535 x 890 x 487	535 x 890 x 487
Peso (senza imballo)	kg		32	32	35
Peso (con imballo)	kg		36	37	38
Livello di pressione sonora (min-max) (3)	dB(A)		50-52	50-51,7	50,6 - 52
Livello di potenza sonora (solo interna) (EN 12102)	LWA	dB(A)			
Grado di protezione degli involucri			IPX0	IPX0	IPX0
Gas refrigerante (5)	Tipo		R290	R290	R290
Potenziale di riscaldamento globale	GWP		3	3	3
Carica gas refrigerante	kg		0,22	0,20	0,22
Max pressione di esercizio	MPa		2,6	2,6	2,6
Max pressione di esercizio lato aspirazione	MPa		1,0	1,0	1,0
Limite Inferiore di Infiammabilità	LFL	kg/m³	0,038	0,038	0,038
Superficie minima del locale di installazione, uso e immagazzinamento	m²		11	10	11
Cavo di alimentazione (N° poli x sezione mmq)			3 x 1,5	3 x 1,5	3 x 1,5
Fusibile			10AT	10AT	10AT
Marcature di conformità			CE	CE	CE
Wi-fi integrato			✓	✓	✓

## CONDIZIONI LIMITE DI FUNZIONAMENTO

Temperatura ambiente interno	<b>Temperature massime di esercizio in raffreddamento</b>	DB 35°C - WB 32°C	DB 35°C - WB 32°C	DB 35°C - WB 32°C
	<b>Temperature minime di esercizio in raffreddamento</b>	DB 16°C	DB 16°C	DB 16°C
	<b>Temperature massime di esercizio in riscaldamento</b>	-	-	DB 27°C - WB 21,1°C
	<b>Temperature minime di esercizio in riscaldamento</b>	-	-	DB 7°C - WB 3,6°C
Temperatura ambiente esterno	<b>Temperature massime di esercizio in raffreddamento</b>	DB 43°C - WB 32°C	DB 43°C - WB 32°C	DB 43°C - WB 32°C
	<b>Temperature minime di esercizio in raffreddamento</b>	DB 18°C - WB 16°C	DB 18°C - WB 16°C	DB 18°C - WB 16°C
	<b>Temperature massime di esercizio in riscaldamento</b>	-	-	DB 27°C - WB 21,1°C
	<b>Temperature minime di esercizio in riscaldamento</b>	-	-	DB 7°C - WB 3,6°C

(1) Condizioni di prova: i dati si riferiscono alla norma EN14511.

(2) Condizioni di prova in modalità deumidificazione: DB 30°C WB 27,1 °C

(3) Dichiarazione dati test in camera semi anecoica a 2 m di distanza, pressione minima in sola ventilazione

(4) Prova ad alto carico e resa massima in riscaldamento

(5) Apparecchiatura ermeticamente sigillata.





**UNICO**

## CLIMATIZZATORI SENZA UNITA' ESTERNA

Per una casa bella fuori e fresca  
dentro



## Per una casa bella fuori e fresca dentro

Il climatizzatore senza unità esterna di Olimpia Splendid porta il comfort indoor nel massimo rispetto degli spazi outdoor, ma anche di ogni stile d'arredo

### Dietro ogni estetica, una firma italiana

La collaborazione tra Olimpia Splendid e i designer italiani – emergenti o di fama mondiale – ha radici profonde. È del 1998 il primo design di Unico firmato King & Miranda: un prodotto iconico che ha ispirato, negli anni a seguire, i progetti di altre importanti firme italiane, come Sara Ferrari, Sebastiano Ercole ed Alessandro Garlandini.

I diversi design di Unico sono stati pluripremiati a livello internazionale dai più prestigiosi concorsi del settore.

### Plastica e metallo in perfetto equilibrio

Anche i materiali di Unico sono frutto di una rigorosa valutazione. La struttura in metallo è “vestita” da una scocca interamente in plastica, materiale d'eccellenza nel mondo del design: un mix studiato per lasciare massima libertà alle forme, bilanciando con cura la sua composizione finale per un minor impatto ambientale.





## Un prodotto Made in Italy

Unico è progettato e prodotto da Olimpia Splendid in Italia, in un padiglione produttivo ad alta efficienza, alimentato per il 50% da energia auto-prodotta

### La Smart Factory di Unico







Dal 1998 Unico è prodotto in Italia, nella fabbrica bresciana di Olimpia Splendid. Una lunga storia che racconta l'importante know-how tecnologico acquisito dall'azienda nella produzione di climatizzatori senza unità esterna.

Un'esperienza che oggi si è ulteriormente arricchita, dando vita ad un padiglione produttivo all'avanguardia nel mondo della climatizzazione residenziale, in cui linee automatizzate multigas - progettate per la gestione in sicurezza di refrigeranti a basso GWP - si integrano con il lavoro di operai altamente specializzati.





Il polo di Olimpia Splendid è stato progettato seguendo i principi della smart factory: alimentato per il 50% da energia auto-prodotta, è caratterizzato da un'elevata efficienza produttiva che ha consentito nel 2021 di ridurre la propria intensità energetica (ovvero il rapporto tra il consumo di energia e l'output prodotto), nonostante il forte incremento della produzione.



# Gamma climatizzatori senza unità esterna

	8	10	12
UNICO AIR	 <p><b>UNICO AIR</b> Unico Air 8SF (01503) Unico Air 8HP (01504)</p>	 <p><b>UNICO AIR</b> Unico Air Inverter 10 SF (01997)</p>	
		 <p><b>UNICO AIR</b> Unico Air 10 SF EVA (02236) * Unico Air 10 HP EVA (02237) *</p>	
UNICO ART			 <p><b>UNICO ART</b> Unico Art 12 SF RFA (02136) * Unico Art 12 HP RFA (02137) *</p>
			 <p><b>UNICO ART</b> Unico Art 12 SF CVA (02121) * Unico Art 12 HP CVA (02120) *</p>
UNICO R		 <p><b>UNICO R</b> Unico R 10 HP (01495)</p>	 <p><b>UNICO R</b> Unico R 12 HP (01496)</p>

UNICO TWIN	 <p><b>UNICO TWIN</b> Unico Twin Master 12 HP RFA (02207) * Unico Twin wall S1 (01996)</p>
UNICO EASY	 <p><b>UNICO EASY</b> Unico Easy S1 SF (02037) Unico Easy S1 HP (02036)</p>

-  Climatizzatore con motore inverter che ottimizza i consumi
-  Climatizzatore disponibile anche ad incasso
-  Climatizzatore con gas R410A 100% rigenerato
-  Climatizzatore con gas R32 a basso GWP

## Nuova nomenclatura

Valida per i prodotti contrassegnati\*

- Posizione 1: Nome linea Unico
- Posizione 2: Nome gamma (AIR, ART)
- Posizione 3: Taglia (10, 12)
- Posizione 4: Specifica di funzionamento (SF=solo freddo, HP=pompa di calore)
- Posizione 5: Refrigerante (R= R410A, C=R410A rigenerato, E=R32)
- Posizione 6: Tecnologia compressore (F=on/off, V=inverter)
- Posizione 7: Specifica normativa Paese (A=Europa)

**UNICO AIR 10 HP EVA**  
1 2 3 4 5 6 7

Classi di efficienza energetica in raffrescamento e riscaldamento, a seconda delle condizioni di funzionamento di riferimento di ciascun modello.  
Note d'installazione: ad eccezione di tutti gli altri modelli della gamma (installabili a parete alta o bassa), Unico Easy può essere installato solo a pavimento.

	CODICE	DESCRIZIONE
	<b>B1015</b>	<b>Kit Wi-Fi</b> Scheda interfaccia Wi-Fi / Bluetooth. Compatibile con: Unico Air, Unico Art, Unico R.
	<b>B1014</b>	<b>Interfaccia seriale wireless</b> Interfaccia per ricezione comandi wireless (temperatura desiderata, velocità di ventilazione, funzionamento deflettore aria e funzione ricambio d'aria) o mediante contatti (modo funzionamento Raffrescamento o Riscaldamento, velocità di ventilazione). Ingresso contatto presenza o modo Sleep. Uscita allarme in caso di malfunzionamento. Compatibile con: Unico Air, Unico Art, Unico R, Unico Easy.
	<b>B1012</b>	<b>Comando a parete wireless</b> Comando a parete con alimentazione a batteria, per invio comandi wireless (temperatura desiderata, velocità di ventilazione, funzionamento deflettore aria). Compatibile con: Unico Air, Unico Art, Unico R, Unico Easy.
	<b>B0776</b>	<b>Pannello chiusura incasso</b> Disegnato per integrare completamente il prodotto nell'architettura dell'edificio. Compatibile solo con Unico Air.
	<b>B0775</b>	<b>Kit cassaforma incasso</b> Fornito per l'installazione rapida e già predisposto con fori per l'installazione del prodotto. Compatibile solo con Unico Air.
	<b>B0565</b>	<b>Kit installazione - diametro 200 mm</b> Kit installazione per Unico: dima installazione scala 1:1, staffa di supporto, fogli universali in PP, coppia flange interne Ø 200 mm, coppia di griglie pieghevoli esterne Ø 200 mm. Compatibile con: Unico Art, Unico R e Unico Twin.
	<b>B0564</b>	<b>Kit griglie - diametro 160 mm</b> Coppia flange interne Ø 160 mm, coppia di griglie pieghevoli esterne Ø 160 mm. Compatibile con: Unico Air, Unico Art, Unico Twin, Unico Easy e Unico R.
	<b>B0620</b>	<b>Cavo scaldante</b> Evita la formazione di ghiaccio nella bacinella smaltimento condensa. Compatibile con: Unico Air, Unico Art, Unico Twin e Unico R.
	<b>B0753</b>	<b>Kit parapioggia per griglie 200 mm</b> Kit parapioggia da installare sulla parete esterna a protezione dei fori (per installazioni in condizioni climatiche estreme). Disegnato per le griglie Ø 200 mm. Prodotto disponibile solo su ordinazione. L'imballo contiene 2 elementi (1 per ogni foro). Compatibile con: Unico Air, Unico Art, Unico Twin, Unico Easy e Unico R.



# B1015: il kit per collegare Unico allo smartphone

Facile da configurare, funziona con connessione Wi-Fi e Bluetooth

Per gestire il comfort da smartphone, dentro e fuori casa, i climatizzatori senza unità esterna Unico possono essere dotati della connettività wi-fi e bluetooth. Installare il kit, con l'aiuto di un installatore qualificato, è veloce e la prima configurazione semplice. Grazie alla connessione wi-fi (che non necessita della configurazione del router), è possibile gestire Unico anche da remoto fuori casa.



## Caratteristiche app

Disponibile per iPhone, iPad con Sistema Operativo iOS e per smartphone e tablet con Sistema Operativo Android (indicazione di compatibilità disponibile su Apple Store e Google Play). Consente di gestire uno o più climatizzatori.

## Funzionalità app

- Impostabili tutte le modalità: riscaldamento, raffrescamento, deumidificazione, solo ventilazione, automatico e funzione Swing verticale.
- Visualizzazione della temperatura ambiente
- Visualizzazione degli allarmi macchina e registrazione nello storico
- Verifica dell'intensità del segnale Wi-Fi rilevato dalla scheda
- Service: per visualizzazione/modifica delle variabili e parametri macchina
- Disponibile in: italiano, inglese, francese, tedesco e spagnolo
- Guida: accesso diretto all'Help in lingua (italiano, inglese, tedesco, spagnolo, francese)
- Gestione contatto presenza: climatizzatore disabilitato se il contatto viene aperto e riabilitato alla chiusura.

# B0775 e B0776: gli accessori per Unico ad incasso

Come rendere il climatizzatore invisibile, fuori e dentro casa

## Compatibili con tutti i modelli Unico Air

Unico Air è il climatizzatore senza unità esterna più sottile di sempre. Lo spessore ridotto (solo 16 cm) lo rende perfetto per un'installazione ad incasso, che renda il climatizzatore invisibile, sia fuori che dentro. Con l'utilizzo dello speciale pannello frontale e della cassaforma, nascondere completamente i dispositivi per il comfort domestico sarà finalmente possibile.

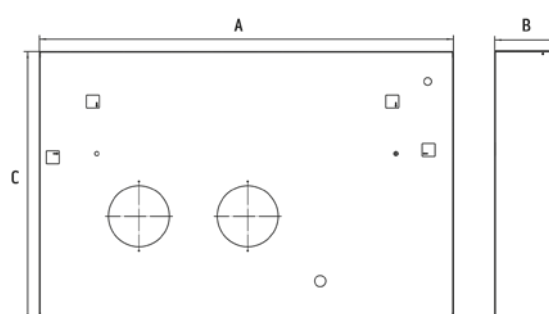
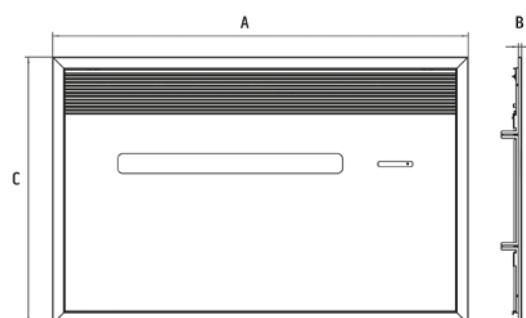

PANNELLO INCASSO		
A	B	C
1173 mm	9 mm	754 mm

CASSAFORMA INCASSO		
A	B	C
1114 mm	171 mm	725 mm

# Linee guida per l'installazione

Le principali regole da seguire

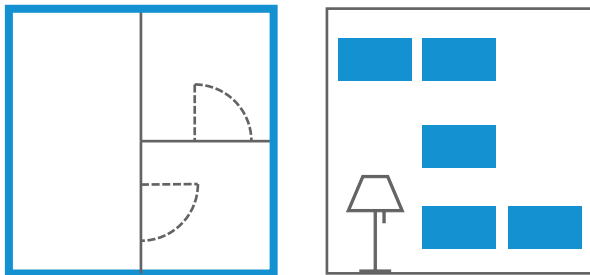

## Scelta della posizione

Unico può essere installato lungo tutta la parete perimetrale della casa, vicino al pavimento o al soffitto, al centro della parete o agli angoli della stanza (ad eccezione dei modelli Unico Easy, installabili esclusivamente a pavimento). Verificare sul manuale specifico di ogni modello le distanze di rispetto e le modalità di installazione.

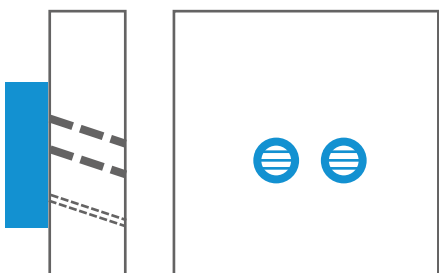

## Foratura della parete

Il funzionamento di Unico richiede l'esecuzione di due fori nella parete (160 o 200 mm), posizionati come indicato nella ditta di foratura, scaricabili nell'area download del sito [www.olimpiasplendid.it](http://www.olimpiasplendid.it). Nei modelli con pompa di calore (versioni HP) è sempre necessaria anche la realizzazione di un terzo piccolo foro, per lo scarico condensa. I modelli di Unico, precedentemente installati, possono essere facilmente sostituiti, grazie al mantenimento dello stesso interesse dei fori di entrata ed uscita dell'aria. Utilizzare le dime di foratura per effettuare le verifiche necessarie propedeutiche all'installazione.



## Regolazione flap in uscita

In funzione della tipologia di installazione scelta è necessario ottimizzare la distribuzione dell'aria in ambiente, configurando correttamente l'apertura del flap.



# UNICO AIR

Il più sottile (solo 16 cm di spessore)

Cod. 01503

Cod. 01504

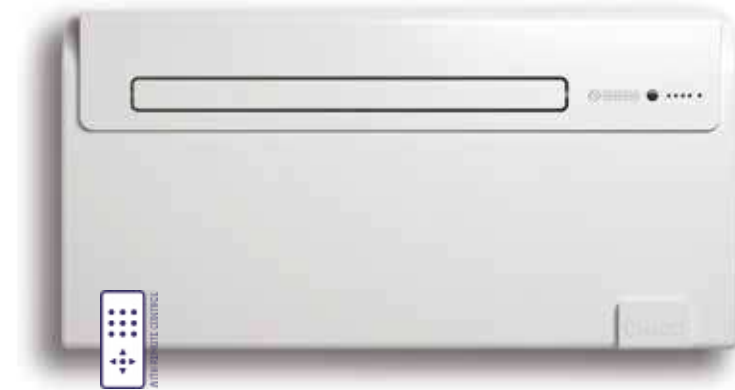

## SLIM DESIGN

Tutta la tecnologia di Unico in soli 16 cm di spessore. Unico Air è il climatizzatore senza unità esterna più sottile di sempre.



## SILENT SYSTEM

Grazie a materiali fonoassorbenti e anti-vibranti, Unico Air assicura i livelli di rumorosità più bassi della gamma. La pressione sonora scende fino a 27 dB(A)\*

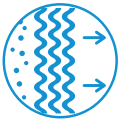

## PURE SYSTEM

Dotato di sistema multi-filtraggio, composto da filtro elettrostatico (con funzione anti-polvere) e filtro a carboni attivi (efficace contro i cattivi odori).



## POMPA DI CALORE

Disponibile anche nella versione HP, con funzione pompa di calore, per sostituire il riscaldamento tradizionale nelle stagioni intermedie o potenziarlo.

## CARATTERISTICHE

Potenza: 1,8 kW

Disponibile nelle versioni: SF (solo freddo) —HP (pompa di calore)

Classe in raffreddamento: **A**

Gas refrigerante: R410A

Ampio flap per una diffusione omogenea dell'aria nell'ambiente

Dotato di sistema multi-filtraggio, composto da filtro elettrostatico (con funzione anti-polvere) e filtro a carboni attivi (efficace contro i cattivi odori).

Telecomando multifunzione

## FUNZIONI

**Raffrescamento, riscaldamento (solo HP), deumidificazione e ventilazione**

**Funzione Auto:** modula i parametri di funzionamento in relazione alla temperatura dell'ambiente.

**Funzione Sleep:** aumenta gradualmente la temperatura impostata e garantisce una rumorosità ridotta per un maggior benessere notturno.

**Funzione scarico condensa:** scarico automatico in modalità cooling.  
**Timer 24h**

\* Misurazione in camera semi anecoica a 2m di distanza sola ventilazione.



# UNICO AIR

Il più sottile, con motore inverter

Cod. 01997



**SFD**  
Sara Ferrari Design

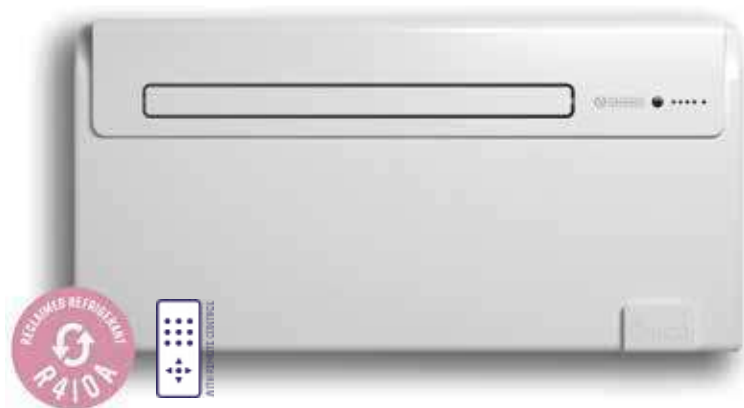

## GAS RIGENERATO

Utilizza solo R410A rigenerato: un refrigerante identico all'originale, ma recuperato da impianti esistenti. Per un'economia sempre più circolare.



## SLIM DESIGN

Tutta la tecnologia di Unico in soli 16 cm di spessore. Unico Air è il climatizzatore senza unità esterna più sottile di sempre.



## SILENT SYSTEM

Grazie a materiali fonoassorbenti e anti-vibranti, Unico Air assicura i livelli di rumorosità più bassi della gamma. La pressione sonora scende fino a 27 dB(A)\*



## INVERTER TECHNOLOGY

La velocità del motore è regolata costantemente in funzione della temperatura impostata, per ottimizzare i consumi energetici.

## CARATTERISTICHE

Potenza max: 2,7 kW

Disponibile nella versione SF (solo freddo)

Classe in raffreddamento: **A**

Gas refrigerante: R410A rigenerato

Ampio flap per una diffusione omogenea dell'aria nell'ambiente

Dotato di sistema multi-filtraggio, composto da filtro elettrostatico (con funzione anti-polvere) e filtro a carboni attivi (efficace contro i cattivi odori).

Telecomando multifunzione

## FUNZIONI

**Raffrescamento, deumidificazione e ventilazione**

**Funzione Economy:** consente il risparmio energetico, ottimizzando automaticamente le prestazioni della macchina

**Funzione Auto:** modula i parametri di funzionamento in relazione alla temperatura dell'ambiente.

**Funzione Sleep:** aumenta gradualmente la temperatura impostata e garantisce una rumorosità ridotta per un maggior benessere notturno.

**Timer 24h**

\* Misurazione in camera semi anecoica a 2m di distanza sola ventilazione.



# UNICO AIR

Il più sottile, con motore inverter e gas R32

Cod. 02236

Cod. 02237



**SFD**  
Sara Ferrari Design

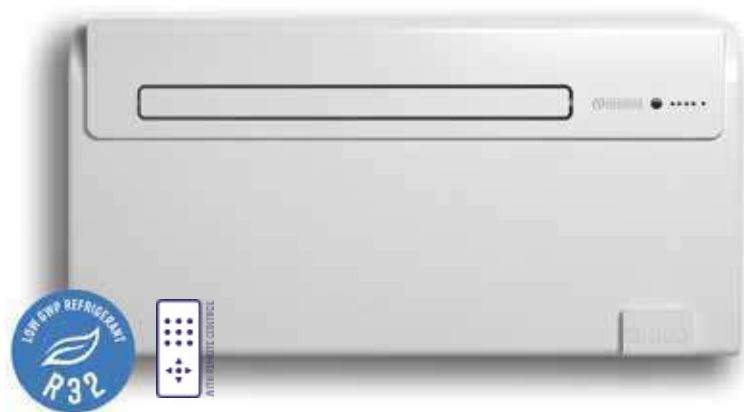

## GAS A BASSO GWP

Utilizza il refrigerante R32: più efficiente e con un effetto serra ridotto di quasi il 70% (rispetto all'R410A).



## SLIM DESIGN

Tutta la tecnologia di Unico in soli 16 cm di spessore. Unico Air è il climatizzatore senza unità esterna più sottile di sempre.



## SILENT SYSTEM

Grazie a materiali fonoassorbenti e anti-vibranti, Unico Air assicura i livelli di rumorosità più bassi della gamma. La pressione sonora scende fino a 27 dB(A)\*

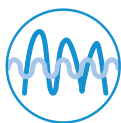

## INVERTER TECHNOLOGY

La velocità del motore è regolata costantemente in funzione della temperatura impostata, per ottimizzare i consumi energetici.

## CARATTERISTICHE

Potenza max: 2,4 kW

Disponibile nelle versioni: SF (solo freddo) e HP (pompa di calore)

Classe in raffreddamento: **A**

Gas refrigerante: R32

Ampio flap per una diffusione omogenea dell'aria nell'ambiente

Sistema multi-filtraggio composto da filtro elettrostatico (con funzione anti-polvere) e filtro a carboni attivi (efficace contro i cattivi odori).

Telecomando multifunzione

## FUNZIONI

**Raffrescamento, riscaldamento (solo HP), deumidificazione e ventilazione**

**Funzione Economy:** consente il risparmio energetico, ottimizzando automaticamente le prestazioni della macchina

**Funzione Auto:** modula i parametri di funzionamento in relazione alla temperatura dell'ambiente.

**Funzione Sleep:** aumenta gradualmente la temperatura impostata e garantisce una rumorosità ridotta per un maggior benessere notturno.

**Timer 24h**

\* Misurazione in camera semi anecoica a 2m di distanza sola ventilazione.



NEW

Italian design by:

ercoli+garlandini

# UNICO ART

2.7 kW di potenza

Cod. 02136

Cod. 02137



### NUOVO DESIGN

Progettato dallo studio italiano Ercoli+Garlandini, si distingue per le linee morbide, dal gusto retrò, abbinato ad una texture dalla forte personalità.

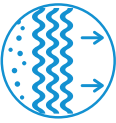

### PURE SYSTEM

Dotato di sistema multi-filtraggio, composto da filtro elettrostatico (con funzione anti-polvere) e filtro a carboni attivi (efficace contro i cattivi odori).



### POMPA DI CALORE

Disponibile anche nella versione HP, con funzione pompa di calore, per sostituire il riscaldamento tradizionale nelle stagioni intermedie o potenziarlo.

### CARATTERISTICHE

Potenza: 2,7 kW  
Disponibile nelle versioni: SF (solo freddo) – HP (pompa di calore)  
Classe in raffreddamento: **A**  
Gas refrigerante: R410A  
Ampio flap per una diffusione omogenea dell'aria nell'ambiente  
Dotato di sistema multi-filtraggio, composto da filtro elettrostatico (con funzione anti-polvere) e filtro a carboni attivi (efficace contro i cattivi odori).  
Telecomando multifunzione

### FUNZIONI

**Raffrescamento, riscaldamento (solo HP), deumidificazione e ventilazione**

**Funzione Auto:** modula i parametri di funzionamento in relazione alla temperatura dell'ambiente.

**Funzione Sleep:** aumenta gradualmente la temperatura impostata e garantisce una rumorosità ridotta per un maggior benessere notturno.

**Funzione scarico condensa:** scarico automatico in modalità cooling.  
**Timer 24h**



CLIMATIZZATORI PORTATILI

UNICO

CLIMATIZZATORI FISSI

RAFFRESCATORI

# UNICO ART

Fino a 3,0 kW di potenza, con motore inverter

Cod. 02121

Cod. 02120

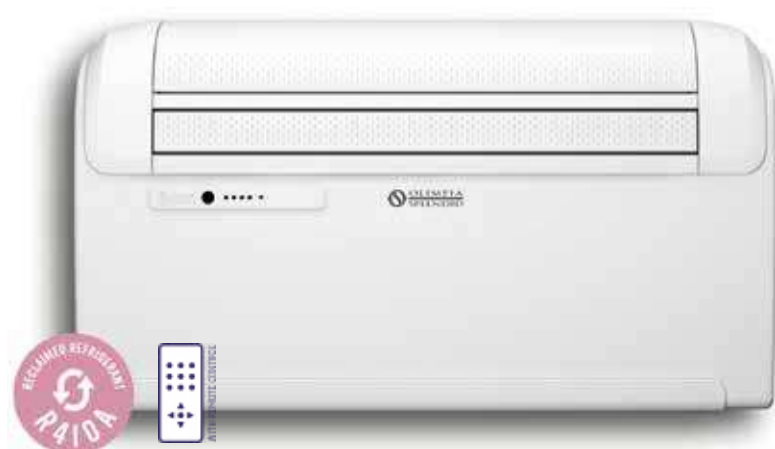

## GAS RIGENERATO

Utilizza solo R410A rigenerato: un refrigerante identico all'originale, ma recuperato da impianti esistenti. Per un'economia sempre più circolare.



## INVERTER TECHNOLOGY

La velocità del motore è regolata costantemente in funzione della temperatura impostata, per ottimizzare i consumi energetici.

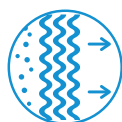

## PURE SYSTEM

Dotato di sistema multi-filtraggio, composto da filtro elettrostatico (con funzione anti-polvere) e filtro a carboni attivi (efficace contro i cattivi odori).



## POMPA DI CALORE

Disponibile anche nella versione HP, con funzione pompa di calore, per sostituire il riscaldamento tradizionale nelle stagioni intermedie o potenziarlo.

## CARATTERISTICHE

Potenza max: 3,0 kW

Disponibile nelle versioni: SF (solo freddo) – HP (pompa di calore)

Classe in raffreddamento: **A**

Gas refrigerante: R410A rigenerato

Ampio flap per una diffusione omogenea dell'aria nell'ambiente

Dotato di sistema multi-filtraggio, composto da filtro elettrostatico (con funzione anti-polvere) e filtro a carboni attivi (efficace contro i cattivi odori).

Telecomando multifunzione

## FUNZIONI

**Raffrescamento, riscaldamento (solo HP), deumidificazione e ventilazione**

**Funzione Economy:** consente il risparmio energetico, ottimizzando automaticamente le prestazioni della macchina

**Funzione Auto:** modula i parametri di funzionamento in relazione alla temperatura dell'ambiente.

**Funzione Sleep:** aumenta gradualmente la temperatura impostata e garantisce una rumorosità ridotta per un maggior benessere notturno.

**Timer 24h**



NEW

# UNICO TWIN

L'unico sistema per climatizzare due ambienti senza unità esterne

Cod. 02207

Cod. 01996

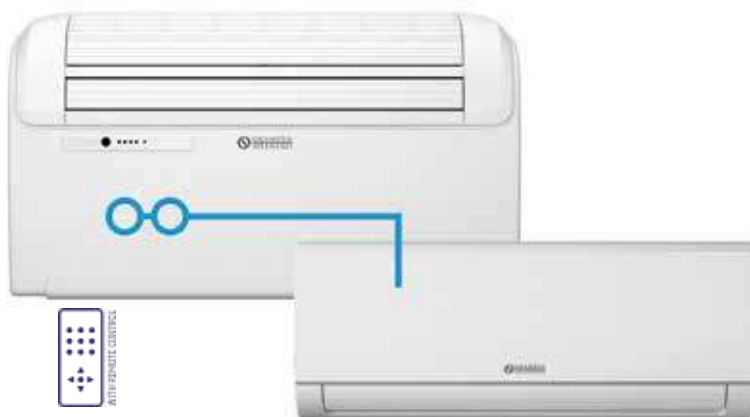

## NUOVO DESIGN

Progettato dallo studio italiano Ercoli+Garlandini, si distingue per le linee morbide, dal gusto retrò, abbinato ad una texture dalla forte personalità.



## TWIN TECHNOLOGY

Due unità, collegate da circuito frigorifero, che si possono utilizzare sia contemporaneamente che separatamente.

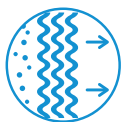

## PURE SYSTEM

Dotato di sistema multi-filtraggio, composto da filtro elettrostatico (con funzione anti-polvere) e filtro a carboni attivi (efficace contro i cattivi odori).



## POMPA DI CALORE

Disponibile anche nella versione HP, con funzione pompa di calore, per sostituire il riscaldamento tradizionale nelle stagioni intermedie o potenziarlo.

## CARATTERISTICHE

Potenza: 2,6 kW per l'unità master e 2,5 kW per l'unità wall  
 Funzionamento autonomo o combinato: se si sceglie il funzionamento contemporaneo le due unità condividono la potenza disponibile e sono forzate alla minima velocità

Disponibile nella versione: HP (pompa di calore)

Classe in raffreddamento: **A**

Gas refrigerante: R410A

Dotato di sistema multi-filtraggio, composto da filtro elettrostatico (con funzione anti-polvere) e filtro a carboni attivi (efficace contro i cattivi odori).

Doppio telecomando multifunzione

## FUNZIONI

**Raffrescamento, riscaldamento, deumidificazione e ventilazione**

**Funzione Auto:** modula i parametri di funzionamento in relazione alla temperatura dell'ambiente.

**Funzione Sleep:** aumenta gradualmente la temperatura impostata e garantisce una rumorosità ridotta per un maggior benessere notturno.

**Timer 24h**





# UNICO EASY

Il climatizzatore senza unità esterna, in formato consolle

Cod. 02036

Cod. 02037



## PIEDINI D'APPOGGIO

Fornito con due piedini d'appoggio per un posizionamento più stabile.



## TOUCHSCREEN DISPLAY

Pannello comandi digitale di ultima generazione, per un controllo di precisione su tutte le funzionalità.



## POMPA DI CALORE

Disponibile anche nella versione HP, con funzione pompa di calore, per sostituire il riscaldamento tradizionale nelle stagioni intermedie o potenziarlo.

## CARATTERISTICHE

Potenza: 2,0 kW  
Disponibile nelle versioni: SF (solo freddo) – HP (pompa di calore)  
Classe in raffreddamento: **A**  
Gas refrigerante: R410A  
Installazione a pavimento  
Display di controllo a bordo macchina touch screen  
Telecomando multifunzione

## FUNZIONI

**Raffrescamento, riscaldamento (solo HP), deumidificazione e ventilazione**

**Funzione Auto:** modula i parametri di funzionamento in relazione alla temperatura dell'ambiente.

**Funzione Sleep:** aumenta gradualmente la temperatura impostata e garantisce una rumorosità ridotta per un maggior benessere notturno.

**Timer 24h**



# UNICO R

Con backup ausiliario, per i climi più rigidi

Cod. 01495

Cod. 01496



## GAS RIGENERATO

Utilizza solo R410A rigenerato: un refrigerante identico all'originale, ma recuperato da impianti esistenti. Per un'economia sempre più circolare.



## +2 KW BACKUP AUSILIARIO

Unico R è progettato per le temperature più rigide. Quando le temperature dell'ambiente esterno sono inferiori a 2°C, la modalità riscaldamento è ottenuta mediante attivazione delle resistenze elettriche e del solo ventilatore. Per temperature superiori a 2°C, il riscaldamento è ottenuto mediante pompa di calore. La gestione dell'una o dell'altra modalità è completamente automatica.



## POMPA DI CALORE

Disponibile con funzione pompa di calore, per sostituire il riscaldamento tradizionale nelle stagioni intermedie o potenziarlo.

## CARATTERISTICHE

Due modelli di potenza: 2,3 kW - 2,7 kW

Disponibile nella versione: HP (pompa di calore)

Classe in raffreddamento: **A**

Gas refrigerante: R410A rigenerato

Consigliata installazione in basso, per una migliore distribuzione dell'aria. Dotato di sistema multi-filtraggio, composto da filtro elettrostatico (con funzione anti-polvere) e filtro a carboni attivi (efficace contro i cattivi odori).

Telecomando multifunzione

## FUNZIONI

**Raffrescamento, riscaldamento, deumidificazione e ventilazione**

**Funzione Auto:** modula i parametri di funzionamento in relazione alla temperatura dell'ambiente.

**Funzione Sleep:** aumenta gradualmente la temperatura impostata e garantisce una rumorosità ridotta per un maggior benessere notturno.

**Timer 24h**



# Dati tecnici climatizzatori senza unità esterna

NEW

			Unico Air 8 SF	Unico Air 8 HP	Unico Air Inverter 10 SF	Unico Air 10 SF EVA	Unico Air 10 HP EVA
<b>CODICE PRODOTTO</b>			01503	01504	01997	02236	02237
<b>CODICE EAN</b>			8021183015034	8021183015041	8021183019971	8021183022360	8021183022377
Potenza raffreddamento (min/max)		kW	-	-	1,2/2,7	1,9/2,4	1,9/2,4
Potenza riscaldamento (min/max)		kW	-	-	-	-	1,8/2,3
Capacità nominale di raffreddamento (1)	Pnominale	kW	❄️1,8	❄️1,8	❄️2,3	❄️2,2	❄️2,2
Capacità nominale di riscaldamento (1)	Pnominale	kW	-	🔥1,7	-	-	🔥2,1
Potenza nominale assorbita per il raffreddamento (1)	PEER	kW	0,7	0,7	0,9	0,8	0,8
Assorbimento nominale per il raffreddamento (1)		A	3,1	3,1	3,9	4,7	4,7
Potenza nominale assorbita per il riscaldamento (1)	PCOP	kW	-	0,5	-	-	0,7
Assorbimento nominale per il riscaldamento (1)		A	-	2,5	-	-	3,4
Indice di efficienza energetica nominale (1)	EERd		2,6	2,6	2,6	2,6	2,6
Coefficiente di efficienza nominale (1)	COPd		-	3,1	-	-	3,1
Classe di efficienza energetica in raffreddamento (1)			A	A	A	A	A
Classe di efficienza energetica in riscaldamento (1)			-	A	-	-	A
Consumo di energia in modo "termostato spento"	PTO	W	14,0	14,0	33	33	33
Consumo di energia in modo "attesa" (EN 62301)	PSB	W	0,5	0,5	0,5	0,5	0,5
Consumo di energia per apparecchiature a doppio condotto (1) - raffreddamento	QDD	kWh/h	0,7	0,7	0,9	0,8	0,8
Consumo di energia per apparecchiature a doppio condotto (1) - riscaldamento	QDD	kWh/h	-	0,5	-	-	0,7
Tensione di alimentazione	V-F-Hz		230-1-50	230-1-50	230-1-50	230-1-50	230-1-50
Tensione di alimentazione (min/max)	V		198 / 264	198 / 264	198 / 264	198 / 264	198 / 264
Potenza assorbita in modalità raffreddamento (min/max)		kW	-	-	0,4/1,1	0,7/1,1	0,7/1,1
Assorbimento in modalità raffreddamento (min/max)		A	-	-	1,8-4,1	3,7/5,3	3,7/5,3
Potenza assorbita in modalità riscaldamento (min/max)		kW	-	-	-	-	0,5/0,8
Assorbimento in modalità riscaldamento (min/max)		A	-	-	-	-	2,5/4,6
Potenza assorbita massima con resistenza elettrica di riscaldamento		kW	-	-	-	-	-
Assorbimento massimo con resistenza elettrica di riscaldamento		A	-	-	-	-	-
Capacità di deumidificazione	l/h		0,6	0,6	0,8	0,8	0,8
Portata aria ambiente in raffreddamento (max/med/min)	m³/h		215/180/150	215/180/150	235/180/150	235/180/150	235/180/150
Portata aria ambiente in riscaldamento (max/med/min)	m³/h		-	215/180/150	-	-	190/170/150
Portata aria ambiente con resistenza elettrica di riscaldamento	m³/h		-	-	-	-	-
Portata aria esterna in raffreddamento (max/min)	m³/h		380	380	380 / 190	380/190	380/190
Portata aria esterna in riscaldamento (max/min)	m³/h		-	380	-	-	380/190
Numero velocità di ventilazione interna			3	3	3	3	3
Numero velocità di ventilazione esterna			1	1	2	2	2
Diametro fori parete	mm		162	162	162	162	162
Resistenza elettrica di riscaldamento			-	-	-	-	-
Portata massima telecomando (distanza/angolo)	m / °		8 / ±80°	8 / ±80°	8 / ±80°	8 / ±80°	8 / ±80°
Dimensioni (Larg. x Alt. x Prof.) (senza imballo)	mm		978 x 491 x 164	978 x 491 x 164	978 x 500 x 164	978 x 500 x 164	978 x 500 x 164
Dimensioni (Larg. x Alt. x Prof.) (con imballo)	mm		1060 x 595 x 250	1060 x 595 x 250	1060 x 595 x 250	1060 x 595 x 250	1060 x 595 x 250
Peso (senza imballo)	kg		37	37	39	39	39
Peso (con imballo)	kg		41	41	43	43	43
Pressione sonora interna (Min/Max) (2)	dB(A)		🔊27-38	🔊27-38	🔊27-38	🔊27-38	🔊27-38
Livello di potenza sonora interno (EN 12102)	LWA	dB(A)	53	53	54	54	54
Grado di protezione degli involucri			IP 20	IP 20	IP20	IP20	IP20
Gas refrigerante*	Tipo		R410A	R410A	R410A rigenerato	R32	R32
Potenziale di riscaldamento globale	GWP		2088	2088	2088	675	675
Carica gas refrigerante	kg		0,47	0,47	0,46	0,37	0,37
Max pressione di esercizio	MPa		4,20	4,20	4,20	4,28	4,28
Cavo di alimentazione (N° poli x sezione mmq)			3 x 1,5	3 x 1,5	3 x 1,5	3 x 1,5	3 x 1,5

## CONDIZIONI LIMITE DI FUNZIONAMENTO

Temperatura ambiente interno	<b>Temperature massime di esercizio in raffreddamento</b>	DB 35°C - WB 24°C	DB 35°C - WB 24°C	DB 35°C - WB 24°C
	<b>Temperature minime di esercizio in raffreddamento</b>	DB 18°C	DB 18°C	DB 18°C
	<b>Temperature massime di esercizio in riscaldamento</b>	DB 27°C	DB 27°C	DB 27°C
	<b>Temperature minime di esercizio in riscaldamento</b>	-	-	-
Temperatura ambiente esterno	<b>Temperature massime di esercizio in raffreddamento</b>	DB 43°C - WB 32°C	DB 43°C - WB 32°C	DB 43°C - WB 32°C
	<b>Temperature minime di esercizio in raffreddamento</b>	-	-	-
	<b>Temperature massime di esercizio in riscaldamento</b>	DB 24°C - WB 18°C	DB 24°C - WB 18°C	DB 24°C - WB 18°C
	<b>Temperature minime di esercizio in riscaldamento</b>	DB -15°C	DB -15°C	DB -15°C

(1) Condizioni di prova: i dati si riferiscono alla norma EN14511 - MODO RISCALDAMENTO: Temperatura ambiente esterno DB 7°C / WB 6°C; ambiente interno DB 20°C / WB 15°C - MODO RAFFREDDAMENTO: Temperatura ambiente esterno DB 35°C / WB 24°C; ambiente interno DB 27°C / WB 19°C

(2) Dichiarazione dati test in camera semi anecoica a 2m di distanza, pressione minima in sola ventilazione.

\* Apparecchiatura ermeticamente sigillata contenente GAS fluorurato con GWP equivalente 675 (R32) e 2088 (R410A).

**NEW**
**NEW**

			Unico Art 12 SF RFA	Unico Art 12 HP RFA	Unico Art 12 SF CVA	Unico Art 12 HP CVA
CODICE PRODOTTO			02136	02137	02121	02120
CODICE EAN			8021183021363	8021183021370	8021183021219	8021183021202
Potenza raffreddamento (min/max)		kW	-	-	1,8 / 3,0	1,8 / 3,0
Potenza riscaldamento (min/max)		kW	-	-	-	1,8 / 3,1
Capacità nominale di raffreddamento (1)	Pnominale	kW				
Capacità nominale di riscaldamento (1)	Pnominale	kW	-		-	
Potenza nominale assorbita per il raffreddamento (1)	PEER	kW	1,0	1,0	1,0	1,0
Assorbimento nominale per il raffreddamento (1)		A	4,3	4,3	-	4,60
Potenza nominale assorbita per il riscaldamento (1)	PCOP	kW	-	0,8	-	0,8
Assorbimento nominale per il riscaldamento (1)		A	-	3,3	-	3,80
Indice di efficienza energetica nominale (1)	EERd		2,6	2,6	2,6	2,6
Coefficiente di efficienza nominale (1)	COPd		-	3,1	-	3,1
Classe di efficienza energetica in raffreddamento (1)						
Classe di efficienza energetica in riscaldamento (1)			-		-	
Consumo di energia in modo "termostato spento"	PTO	W	14,0	14,0	29	29
Consumo di energia in modo "attesa" (EN 62301)	PSB	W	0,5	0,5	0,5	0,5
Consumo di energia per apparecchiature a doppio condotto (1) - raffreddamento	QDD	kWh/h	1,0	1,0	1,0	1,0
Consumo di energia per apparecchiature a doppio condotto (1) - riscaldamento	QDD	kWh/h	-	0,8	-	0,8
Tensione di alimentazione	V-F-Hz		230-1-50	230-1-50	230-1-50	230-1-50
Tensione di alimentazione (min/max)	V		198 / 264	198 / 264	198 / 264	198 / 264
Potenza assorbita in modalità raffreddamento (min/max)		kW	-	-	0,6 / 1,4	0,6 / 1,4
Assorbimento in modalità raffreddamento (min/max)		A	-	-	2,7 / 6,4	2,7 / 6,4
Potenza assorbita in modalità riscaldamento (min/max)		kW	-	-	-	0,5 / 1,3
Assorbimento in modalità riscaldamento (min/max)		A	-	-	-	2,4 / 5,9
Potenza assorbita massima con resistenza elettrica di riscaldamento		kW	-	-	-	-
Assorbimento massimo con resistenza elettrica di riscaldamento		A	-	-	-	-
Capacità di deumidificazione	l/h		0,9	1,1	1,1	1,1
Portata aria ambiente in raffreddamento (max/med/min)	m³/h		490 / 430 / 360	490 / 430 / 360	490 / 430 / 360	490 / 430 / 360
Portata aria ambiente in riscaldamento (max/med/min)	m³/h		-	450 / 400 / 330	-	490 / 430 / 360
Portata aria ambiente con resistenza elettrica di riscaldamento	m³/h		-	-	-	-
Portata aria esterna in raffreddamento (max/min)	m³/h		520 / 350	500 / 340	520/350	500 / 340
Portata aria esterna in riscaldamento (max/min)	m³/h		-	500 / 340	-	500 / 340
Numero velocità di ventilazione interna			3	3	3	3
Numero velocità di ventilazione esterna			3	3	6	6
Diametro fori parete **	mm		162/202	162/202	162 / 202	162 / 202
Resistenza elettrica di riscaldamento			-	-	-	-
Portata massima telecomando (distanza/angolo)	m / °		8 / ±80°	8 / ±80°	8 / ±80°	8 / ±80°
Dimensioni (Larg. x Alt. x Prof.) (senza imballo)	mm		902 x 516 x 229	902 x 516 x 229	902 x 506 x 229	902 x 506 x 229
Dimensioni (Larg. x Alt. x Prof.) (con imballo)	mm		980 x 610 x 350	980 x 610 x 350	980 x 610 x 350	980 x 610 x 350
Peso (senza imballo)	kg		40	40	39	40
Peso (con imballo)	kg		44	44	43	43
Pressione sonora interna (Min/Max) (2)		dB(A)				
Livello di potenza sonora interno (EN 12102)	LWA	dB(A)	57	57	58	58
Grado di protezione degli involucri			IP20	IP 20	IP 20	IP 20
Gas refrigerante*	Tipo		R410A	R410A	R410A rigenerato	R410A rigenerato
Potenziale di riscaldamento globale	GWP		2088	2088	2088	2088
Carica gas refrigerante	kg		0,54	0,55	0,57	0,58
Max pressione di esercizio	MPa		3,6	3,6	4,15	4,15
Cavo di alimentazione (N° poli x sezione mmq)			3 x 1,5	3 x 1,5	3 x 1,5	3 x 1,5

**CONDIZIONI LIMITE DI FUNZIONAMENTO**

Temperatura ambiente interno	<b>Temperature massime di esercizio in raffreddamento</b>	DB 35°C - WB 24°C	DB 35°C - WB 24°C
	<b>Temperature minime di esercizio in raffreddamento</b>	DB 18°C	DB 18°C
	<b>Temperature massime di esercizio in riscaldamento</b>	DB 27°C	DB 27°C
	<b>Temperature minime di esercizio in riscaldamento</b>	-	-
Temperatura ambiente esterno	<b>Temperature massime di esercizio in raffreddamento</b>	DB 43°C - WB 32°C	DB 43°C - WB 32°C
	<b>Temperature minime di esercizio in raffreddamento</b>	-	-
	<b>Temperature massime di esercizio in riscaldamento</b>	DB 24°C - WB 18°C	DB 24°C - WB 18°C
	<b>Temperature minime di esercizio in riscaldamento</b>	DB -15°C	DB -15°C

(1) Condizioni di prova: i dati si riferiscono alla norma EN14511 - MODO RISCALDAMENTO: Temperatura ambiente esterno DB 7°C / WB 6°C; ambiente interno DB 20°C / WB 15°C - MODO RAFFREDDAMENTO: Temperatura ambiente esterno DB 35°C / WB 24°C; ambiente interno DB 27°C / WB 19°C

(2) Dichiarazione dati test in camera semi anecoica a 2m di distanza, pressione minima in sola ventilazione.

\* Apparecchiatura ermeticamente sigillata contenente GAS fluorurato con GWP equivalente 2088.

\*\* Macchina fornita con griglie per fori parete 202 mm. Qualora necessario per la sostituzione di un vecchio Unico, la macchina può essere installata anche con fori da 162 mm di diametro.

NEW

			Unico Twin Master 12 HP RFA	Unico Twin Wall S1
<b>CODICE PRODOTTO</b>			02207	01996
<b>CODICE EAN</b>			8021183022070	8021183019964
Capacità nominale di raffreddamento (1)	Pnom.	kW	2,6	2,5
Capacità nominale di riscaldamento (1)	Pnom.	kW	2,5	2,2
Potenza nominale assorbita per il raffreddamento (1)	PEER	kW	0,9	0,9
Assorbimento nominale per il raffreddamento (1)		A	4,3	4,2
Potenza nominale assorbita per il riscaldamento (1)	PCOP	kW	0,8	0,7
Assorbimento nominale per il riscaldamento (1)		A	3,5	3,2
Indice di efficienza energetica nominale (1)	EERd		2,7	-
Coefficiente di efficienza nominale (1)	COPd		3,1	-
Classe di efficienza energetica in raffreddamento (1)				-
Classe di efficienza energetica in riscaldamento (1)				-
Consumo di energia in modo "termostato spento"	PTO	W	14,0	-
Consumo di energia in modo "attesa" (EN 62301)	PSB	W	0,5	-
Consumo di energia per apparecchiature a doppio condotto (1) - raffreddamento	QDD	kWh/h	0,9	-
Consumo di energia per apparecchiature a doppio condotto (1) - riscaldamento	QDD	kWh/h	0,8	-
Tensione di alimentazione		V-F-Hz	230-1-50	-
Tensione di alimentazione (min/max)		V	198 / 264	-
Potenza assorbita massima in modalità raffreddamento (1)		W	1200	1200
Assorbimento massimo in modalità raffreddamento (1)		A	5,4	5,4
Potenza assorbita massima in modalità riscaldamento (1)		W	1080	1080
Assorbimento massimo in modalità riscaldamento (1)		A	4,8	4,8
Capacità di deumidificazione		l/h	1,1	1,0
Portata aria ambiente in raffreddamento (max/med/min)		m³/h	490 / 430 / 360	310 / 230 / 180
Portata aria ambiente in riscaldamento (max/med/min)		m³/h	450 / 400 / 330	470 / 360 / 310
Portata aria esterna in raffreddamento (max/med/min)		m³/h	500 / 370 / 340	-
Portata aria esterna in riscaldamento (max/med/min)		m³/h	500 / 370 / 340	-
Numero velocità di ventilazione interna			3	3
Numero velocità di ventilazione esterna			3	-
Diametro fori parete **		mm	162/202	-
Dimensioni (Larg. x Alt. x Prof.) (senza imballo)		mm	902 x 516 x 229	805 x 285 x 194
Dimensioni (Larg. x Alt. x Prof.) (con imballo)		mm	980 x 610 x 350	870 x 360 x 270
Peso (senza imballo)		kg	40,5	7,5
Peso (con imballo)		kg	44,0	9,6
Livello di potenza sonora interno (EN 12102)	LWA	dB(A)	57	46
Pressione sonora interna (min/max) (2)		dB(A)	33-42	25-36
Grado di protezione degli involucri			IP 20	IP X1
Gas refrigerante*		Tipo	R410A	-
Potenziale di riscaldamento globale	GWP		2088	-
Carica gas refrigerante		kg	0,78	-
Cavo di alimentazione (N° poli x sezione mmq)			3 x 1,5	3 x 1
Diametro tubo linea di collegamento liquido		inch - mm	-	1/4 - 6,35
Diametro tubo linea di collegamento gas		inch - mm	-	3/8 - 9,52
Lunghezza massima tubazioni		m	-	10
Dislivello massimo		m	-	5

## CONDIZIONI LIMITE DI FUNZIONAMENTO

Temperatura ambiente interno	<b>Temperature massime di esercizio in raffreddamento</b>	DB 35°C - WB 24°C
	<b>Temperature minime di esercizio in raffreddamento</b>	DB 18°C
	<b>Temperature massime di esercizio in riscaldamento</b>	DB 27°C
	<b>Temperature minime di esercizio in riscaldamento</b>	-
Temperatura ambiente esterno	<b>Temperature massime di esercizio in raffreddamento</b>	DB 43°C - WB 32°C
	<b>Temperature minime di esercizio in raffreddamento</b>	-
	<b>Temperature massime di esercizio in riscaldamento</b>	DB 24°C - WB 18°C
	<b>Temperature minime di esercizio in riscaldamento</b>	DB -10°C

Le prestazioni ed il funzionamento ottimale sono garantiti con le unità funzionanti in modo alternato.

Nel funzionamento contemporaneo le velocità di ventilazione aria ambiente sono forzate alla minima velocità.

Le prestazioni sono misurate con tubazioni gas di lunghezza 5 m.

(1) Condizioni di prova: i dati si riferiscono alla norma EN14511 - MODO RISCALDAMENTO: Temperatura ambiente esterno DB 7°C / WB 6°C; ambiente interno DB 20°C / WB 15°C - MODO RAFFREDDAMENTO: Temperatura ambiente esterno DB 35°C / WB 24°C; ambiente interno DB 27°C / WB 19°C

(2) Dichiarazione dati test in camera semi-anechoica a 2 m di distanza, pressione minima in sola ventilazione.

\* Apparecchiatura non ermeticamente sigillata contenente GAS fluorurato con GWP equivalente 2088.

\*\* Macchina fornita con griglie per fori parete 202 mm. Qualora necessario per la sostituzione di un vecchio Unico, la macchina può essere installata anche con fori da 162 mm di diametro.

			Unico Easy S1 SF	Unico Easy S1 HP	Unico R10 HP	Unico R12 HP
CODICE PRODOTTO			02037	02036	01495	01496
CODICE EAN			8021183020373	8021183020366	8021183014952	8021183014969
Potenza raffreddamento (min/max)		kW	-	-	-	-
Potenza riscaldamento (min/max)		kW	-	-	-	-
Capacità nominale di raffreddamento (1)	Pnominale	kW				
Capacità nominale di riscaldamento (1)	Pnominale	kW	-			
Potenza nominale assorbita per il raffreddamento (1)	PEER	kW	0,8	0,8	0,9	1,0
Assorbimento nominale per il raffreddamento (1)		A	3,45	3,45	3,70	4,30
Potenza nominale assorbita per il riscaldamento (1)	PCOP	kW	-	0,7	0,7	0,8
Assorbimento nominale per il riscaldamento (1)		A	-	3,00	3,0	3,3
Indice di efficienza energetica nominale (1)	EERd		2,6	2,6	2,6	2,6
Coefficiente di efficienza nominale (1)	COPd		-	2,7	3,1	3,1
Classe di efficienza energetica in raffreddamento (1)						
Classe di efficienza energetica in riscaldamento (1)			-			
Consumo di energia in modo "termostato spento"	PTO	W	1,0	1,0	14,0	14,0
Consumo di energia in modo "attesa" (EN 62301)	PSB	W	0,5	0,5	0,5	0,5
Consumo di energia per apparecchiature a doppio condotto (1) - raffreddamento	QDD	kWh/h	0,8	0,8	0,9	1,0
Consumo di energia per apparecchiature a doppio condotto (1) - riscaldamento	QDD	kWh/h	-	0,7	0,7	0,8
Tensione di alimentazione	V-F-Hz		220/240-1-50	220/240-1-50	230-1-50	230-1-50
Tensione di alimentazione (min/max)	V		198 / 264	198 / 264	198 / 264	198 / 264
Potenza assorbita massima in modalità raffreddamento		kW	1,027	1,036	0,9	1,1
Assorbimento massimo in modalità raffreddamento		A	5,46	5,55	3,9	4,8
Potenza assorbita massima in modalità riscaldamento		kW	-	1,036	0,9	1,1
Assorbimento massimo in modalità riscaldamento		A	-	5,6	3,8	4,7
Potenza assorbita massima con resistenza elettrica di riscaldamento		kW	-	-	2,0	2,0
Assorbimento massimo con resistenza elettrica di riscaldamento		A	-	-	8,7	8,7
Capacità di deumidificazione		l/h	2,2	2,2	0,9	1,1
Portata aria ambiente in raffreddamento (max/med/min)		m³/h	405 / 370 / 335	405 / 370 / 335	490 / 430 / 360	490 / 430 / 360
Portata aria ambiente in riscaldamento (max/med/min)		m³/h	-	405 / 370 / 335	410 / 350 / 270	490 / 400 / 330
Portata aria ambiente con resistenza elettrica di riscaldamento		m³/h	-	-	490	490
Portata aria esterna in raffreddamento (max/min)		m³/h	505 / 0	505 / 0	520 / 350	500 / 340
Portata aria esterna in riscaldamento (max/min)		m³/h	-	505 / 0	520 / 350	500 / 340
Numero velocità di ventilazione interna			3	3	3	3
Numero velocità di ventilazione esterna			2	2	3	3
Diametro fori parete **		mm	162	162	162/202	162/202
Resistenza elettrica di riscaldamento			-	-	2000	2000
Portata massima telecomando (distanza/angolo)		m / °	8 / ±80°	8 / ±80°	8 / ±80°	8 / ±80°
Dimensioni (Larg. x Alt. x Prof.) (senza imballo)		mm	693 x 665 x 276	693 x 665 x 276	902 x 516 x 229	902 x 516 x 229
Dimensioni (Larg. x Alt. x Prof.) (con imballo)		mm	770 x 865 x 421	770 x 865 x 423	980 x 610 x 350	980 x 610 x 350
Peso (senza imballo)		kg	36	35,6	40	40
Peso (con imballo)		kg	41	40,9	44	44
Pressione sonora interna (Min/Max) (2)		dB(A)	-	-		
Livello di potenza sonora interno (EN 12102)	LWA	dB(A)	60	60	56	57
Grado di protezione degli involucri			IP X0	IPX0	IP 20	IP 20
Gas refrigerante*	Tipo		R410A	R410A	R410A rigenerato	R410A rigenerato
Potenziale di riscaldamento globale	GWP		2088	2088	2088	2088
Carica gas refrigerante		kg	0,51	0,515	0,65	0,55
Max pressione di esercizio		MPa	4,2	4,2	3,6	3,6
Cavo di alimentazione (N° poli x sezione mmq)			3 x 1,5	3 x 1,5	3 x 1,5	3 x 1,5

## CONDIZIONI LIMITE DI FUNZIONAMENTO

Temperatura ambiente interno	Temperature massime di esercizio in raffreddamento	DB 32°C - WB 24°C	DB 35°C - WB 24°C
	Temperature minime di esercizio in raffreddamento	DB 18°C	DB 18°C
	Temperature massime di esercizio in riscaldamento	DB 27°C	DB 27°C
	Temperature minime di esercizio in riscaldamento	-	-
Temperatura ambiente esterno	Temperature massime di esercizio in raffreddamento	DB 43°C - WB 32°C	DB 43°C - WB 32°C
	Temperature minime di esercizio in raffreddamento	-	-
	Temperature massime di esercizio in riscaldamento	DB 24°C - WB 18°C	DB 24°C - WB 18°C
	Temperature minime di esercizio in riscaldamento	DB -5°C	DB -15°C

(1) Condizioni di prova: i dati si riferiscono alla norma EN14511 - MODO RISCALDAMENTO: Temperatura ambiente esterno DB 7°C / WB 6°C; ambiente interno DB 20°C / WB 15°C - MODO RAFFREDDAMENTO: Temperatura ambiente esterno DB 35°C / WB 24°C; ambiente interno DB 27°C / WB 19°C

(2) Dichiarazione dati test in camera semi anecoica a 2m di distanza, pressione minima in sola ventilazione.

\* Apparecchiatura ermeticamente sigillata contenente GAS fluorurato con GWP equivalente 2088

\*\* Unico R è fornito con griglie per fori parete 202 mm. Qualora necessario per la sostituzione di un vecchio Unico, la macchina può essere installata anche con fori da 162 mm di diametro.





## CLIMATIZZATORI FISSI

Il comfort con la massima efficienza, che controlli dallo smartphone





## Massima efficienza, grande risparmio

Le gamme climatizzatori fissi di Olimpia Splendid offrono soluzioni che soddisfano i requisiti degli ultimi incentivi e detrazioni

### Detrazioni fiscali

I climatizzatori fissi di Olimpia Splendid garantiscono prestazioni tali da soddisfare i requisiti di riqualificazione energetica degli edifici e permettono di beneficiare delle detrazioni fiscali previste dal Bonus Casa, dall'Eco Bonus e dal Super Bonus.



### Conto termico 2.0

Qualora l'installazione di un climatizzatore fisso ad alta efficienza, come quelli delle gamme mono e multisplit di Olimpia Splendid, sostituisce l'impianto di climatizzazione invernale, è possibile usufruire dell'incentivo diretto e stabile del conto termico.

Maggiori informazioni sulle detrazioni e gli incentivi in vigore e sui modelli che soddisfano i requisiti previsti dalla normativa sono disponibili sul sito [Olimpiaspending.it](http://Olimpiaspending.it)

## Trattamento dell'aria completo

Unità interne con sterilizzazione ad alta temperatura e filtri catalizzatori a freddo inclusi. Per un benessere che si respira

### Le tecnologie per migliorare la qualità dell'aria indoor

Trascuriamo fino al 90% della nostra giornata in spazi chiusi e l'aria che respiriamo in casa influenza la nostra salute ed il benessere di tutta la famiglia. Una buona qualità dell'aria indoor è quindi parte integrante di una casa confortevole, sana e sicura e lo sviluppo tecnologico di Olimpia Splendid è orientato a trasformare i climatizzatori in dispositivi sempre più avanzati per il trattamento dell'aria.

Ecco perché le unità interne dei climatizzatori Olimpia Splendid prevedono filtri catalizzatori a freddo, utili a inibire gas nocivi (come formaldeide e benzene) e funzioni automatiche di sterilizzazione ad alta temperatura. Per un comfort climatico più sicuro per tutti.

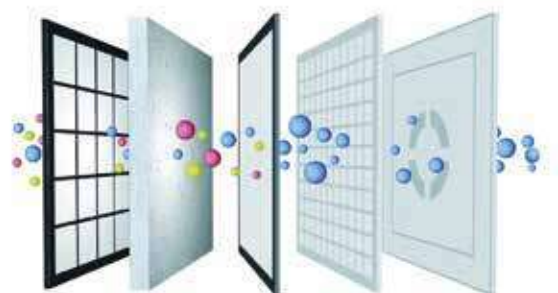

		9/10	12	18	24	
MONOSPLIT	 <b>PHENIX E INVERTER 9</b> (OS-C/SEPHH09EI)	 A+++ A++	 <b>PHENIX E INVERTER 12</b> (OS-C/SEPHH12EI)	 A+++ A++		
	 <b>ALYAS PRO E INVERTER 9</b> (OS-C/SENOH09EI)	 A+++ A++				
	 <b>MYSTRAL E INVERTER 9</b> (OS-C/SEMLH09EI)	 A++ A+	 <b>MYSTRAL E INVERTER 12</b> (OS-C/SEMLH12EI)	 A++ A+	 <b>MYSTRAL E INVERTER 18</b> (OS-C/SEMLH18EI)	 A++ A+
	 <b>ARYAL S1 E INVERTER 10 C</b> (OS-K/SEAPH10EI)	 A++ A+	 <b>ARYAL S1 E INVERTER 12 C</b> (OS-K/SEAPH12EI)	 A++ A+	 <b>ARYAL S1 E INVERTER 18 C</b> (OS-K/SEAPH18EI)	 A++ A+

		DUAL 14	DUAL 18	TRIAL 21
MULTISPLIT	 <b>ARYAL S2 E DUAL INVERTER 14</b> UE OS-CAAMH14EI UI OS-SECYH09EI UI OS-SAALH12EI	 A++ A++	 <b>ARYAL S2 E DUAL INVERTER 18</b> UE OS-CAAMH18EI UI OS-SECYH09EI UI OS-SAALH12EI	 A++ A+
	 <b>ARYAL S1 E TRIAL INVERTER 21</b> UE OS-CEAIH21EI UI OS-SECYH09EI UI OS-SECYH12EI	 A++ A+		

A pagina 67 è possibile scaricare la tabella delle combinazioni fattibili tra le unità esterne e le unità interne Aryal Multisplit, disponibile anche nell'area download del sito internet [Olimpiasplesndid.it](http://Olimpiasplesndid.it)

Climatizzatori con wi-fi integrato

Classi di efficienza energetica in raffreddamento e riscaldamento, a seconda delle condizioni di funzionamento di riferimento di ciascun modello.

# Wi-fi incluso su tutti i modelli

Nessuna installazione, massima facilità di configurazione

Per gestire il climatizzatore da smartphone, tutti i climatizzatori Olimpia Splendid sono dotati della connettività wi-fi (integrata nelle unità interne Mystral e inclusa attraverso un semplice kit in tutte le altre unità). Grazie alla connessione wi-fi, che non necessita della configurazione del router, è così possibile gestire il climatizzatore anche da remoto, fuori casa, tramite la rete 3G e 4G del proprio smartphone.



## OS Comfort

Compatibile con i modelli della gamma Phenix E, Alyas Pro E e Aryal S1 E (mono e multisplit).



## OS Home

Compatibile con i modelli della gamma Mystral E.



## Caratteristiche app

Disponibile per iPhone e iPad con Sistema Operativo IOS e per smartphone e tablet con Sistema Operativo Android (indicazione di compatibilità disponibile su Apple Store e Google Play). Consente di gestire uno o più climatizzatori.

## Funzionalità app

- Impostabili tutte le modalità: riscaldamento, raffrescamento, deumidificazione, solo ventilazione
- Impostabili anche le funzioni speciali: flap motorizzato, timer settimanale, condivisione dispositivo
- Visualizzazione della temperatura ambiente



# PHENIX E

Il monosplit inverter a parete alta più efficiente



## ALTA EFFICIENZA

Gas refrigerante R32 ad alte prestazioni e massima efficienza tecnologica, fino alla classe energetica A+++.



## STERILIZZAZIONE A 56°C

Cicli di sterilizzazione ad alta temperatura dell'evaporatore, per prevenire la formazione di batteri e migliorare la qualità dell'aria.



## IONIZZATORE E AIR QUALITY TECH

L'aria trattata viene sottoposta ad un'azione ionizzante e purificata con filtri anti-polvere, carboni attivi e catalizzatori a freddo.



## KIT WI-FI INCLUSO

Per assicurare al climatizzatore la connessione Wi-Fi, è sufficiente installare la speciale chiavetta USB (inclusa nell'imballaggio) e scaricare l'app OS Comfort.

## CARATTERISTICHE

Tecnologia inverter ad elevate prestazioni

Gas refrigerante R32

Classe di efficienza energetica A+++ in raffreddamento

Telecomando per il controllo da remoto in dotazione

Trattamento Golden Fin sulla batteria dell'unità esterna, per prevenire l'azione corrosiva degli agenti atmosferici e migliorare l'efficienza prestazionale.

## FUNZIONI

**Raffrescamento, riscaldamento, deumidificazione e ventilazione**  
**Funzioni Timer, Auto, Eco, Sleep, Silent e Turbo**

**Funzione Follow Me:** rilevamento preciso della temperatura nel punto in cui si trova il telecomando.

**Funzioni Breeze Away e Swing:** evitano un getto d'aria diretto e regolano automaticamente il flusso d'aria (orizzontale e verticale)

**Funzione Gear:** 3 opzioni di potenza (50-75-100%) per ottimizzare i consumi di energia.

**Funzione Auto-Restart:** dopo black-out, si riavvia all'ultima funzione impostata.

**Funzione Auto-Diagnosi:** in caso di guasto, il display mostra il codice d'errore.



# ALYAS PRO E

Monosplit inverter a parete alta per climi freddi



## ALTA EFFICIENZA

Gas refrigerante R32 ad alte prestazioni e massima efficienza tecnologica, fino alla classe energetica A+++.



## ALTE PRESTAZIONI NEI CLIMI FREDDI

Nel riscaldamento delle zone climatiche più rigide, registra prestazioni superiori rispetto ai comuni split e l'unità esterna è dotata di resistenza elettrica supplementare.

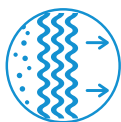

## PURE SYSTEM

Dotato di sistema multi-filtraggio, composto da filtro elettrostatico (con funzione anti-polvere) e filtro a carboni attivi (efficace contro i cattivi odori).



## KIT WI-FI INCLUSO

Per assicurare al climatizzatore la connessione Wi-Fi, è sufficiente installare la speciale chiavetta USB (inclusa nell'imballo) e scaricare l'app OS Comfort.

## CARATTERISTICHE

Tecnologia inverter ad elevate prestazioni

Gas refrigerante R32

Classe di efficienza energetica fino a A+++ in raffreddamento

Telecomando per il controllo da remoto in dotazione

Trattamento Golden Fin sulla batteria dell'unità esterna, per prevenire l'azione corrosiva degli agenti atmosferici e migliorare l'efficienza prestazionale.

Unità esterna dotata di resistenza elettrica supplementare con funzione di sbrinamento.

## FUNZIONI

**Raffrescamento, riscaldamento, deumidificazione e ventilazione**

**Funzioni Timer, Auto, Eco, Sleep, Silent e Turbo**

**Funzione Follow Me:** rilevamento preciso della temperatura nel punto in cui si trova il telecomando.

**Funzione Swing:** regola automaticamente il flusso d'aria (orizzontale e verticale).

**Funzione Auto-Restart:** dopo black-out, si riavvia all'ultima funzione impostata.

**Funzione Auto-Diagnosi:** in caso di guasto, il display mostra il codice d'errore.



# MYSTRAL E

Monosplit inverter a parete alta



## ALTA EFFICIENZA

Gas refrigerante R32 ad alte prestazioni e massima efficienza tecnologica, per raggiungere la classe energetica A++.



## STERILIZZAZIONE A 56°C

Cicli di sterilizzazione ad alta temperatura dell'evaporatore, per prevenire la formazione di batteri e migliorare la qualità dell'aria.



## FLUSSO D'ARIA INTELLIGENTE

Distribuisce l'aria in modo differente in base alle stagioni e modifica rapidamente la temperatura in ambiente.



## WI-FI INTEGRATO

Scaricando l'app OS Home è possibile gestirne tutte le funzionalità dal proprio smartphone, anche fuori casa.

## CARATTERISTICHE

Tecnologia inverter ad elevate prestazioni

Gas refrigerante R32

Classe di efficienza energetica A++ in raffreddamento

Filtro anti-polvere

Telecomando per il controllo da remoto in dotazione

## FUNZIONI

**Raffrescamento, riscaldamento, deumidificazione e ventilazione**

**Funzioni Timer, Auto, Eco, Sleep, Silent e Turbo**

**Funzione Follow Me:** rilevamento preciso della temperatura nel punto in cui si trova il telecomando.

**Funzioni Swing:** oscillazione del flap per una migliore diffusione dell'aria in ambiente.

**Funzione Auto-Restart:** dopo black-out, si riavvia all'ultima funzione impostata.

**Funzione Auto-Diagnosi:** in caso di guasto, il display mostra il codice d'errore.



# ARYAL S1 E

Monosplit inverter a parete alta



## ALTA EFFICIENZA

Gas refrigerante R32 ad alte prestazioni e massima efficienza tecnologica, per raggiungere la classe energetica A++.



## AIR QUALITY TECH

L'aria trattata viene purificata con filtri anti-polvere, carboni attivi e catalizzatori a freddo per rimuovere le impurità.



## SELF CLEAN

Pulisce e asciuga automaticamente l'evaporatore eliminando polvere, muffa e grasso a garanzia di un'aria pulita nell'ambiente.



## KIT WI-FI INCLUSO

Per assicurare al climatizzatore la connessione Wi-Fi, è sufficiente installare la speciale chiavetta USB (inclusa nell'imballaggio) e scaricare l'app OS Comfort.

## CARATTERISTICHE

Tecnologia inverter ad elevate prestazioni

Gas refrigerante R32

Classe di efficienza energetica A++ in raffreddamento

Telecomando per il controllo da remoto in dotazione

Trattamento Golden Fin sulla batteria dell'unità esterna, per prevenire l'azione corrosiva degli agenti atmosferici e migliorare l'efficienza prestazionale.

## FUNZIONI

**Raffrescamento, riscaldamento, deumidificazione e ventilazione**

**Funzioni Timer, Auto, Sleep, Silent e Turbo**

**Funzione Follow Me:** rilevamento preciso della temperatura nel punto in cui si trova il telecomando.

**Funzione Swing:** oscillazione del flap per una migliore diffusione dell'aria in ambiente.

**Funzione Auto-Restart:** dopo black-out, si riavvia all'ultima funzione impostata.

**Funzione Auto-Diagnosi:** in caso di guasto, il display mostra il codice d'errore.



# ARYAL E MULTISPLIT

Il multisplit ad alta efficienza energetica



## ALTA EFFICIENZA

Gas refrigerante R32 ad alte prestazioni e massima efficienza tecnologica, per raggiungere la classe energetica A++.

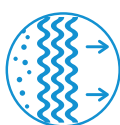

## PURE SYSTEM

Dotato di sistema multi-filtraggio, composto da filtro elettrostatico (con funzione anti-polvere) e filtro a carboni attivi (efficace contro i cattivi odori).



## SELF CLEAN

Pulisce e asciuga automaticamente l'evaporatore eliminando polvere, muffa e grasso a garanzia di un'aria pulita nell'ambiente.



## KIT WI-FI INCLUSO

Per assicurare al climatizzatore la connessione Wi-Fi, è sufficiente installare la speciale chiavetta USB (inclusa nell'imballaggio) e scaricare l'app OS Comfort.

## CARATTERISTICHE

Tecnologia inverter ad alta efficienza energetica con refrigerante a basso GWP R32.

Disponibile nelle versioni dual e trial, per climatizzare fino a tre stanze con l'utilizzo di un solo motore esterno.

Il sistema è componibile: si possono progettare impianti selezionando la giusta taglia in base al carico termico dell'impianto.

Verificare su [Olimpiasplendid.it](http://Olimpiasplendid.it) le combinazioni che possono accedere agli incentivi.

Trattamento Golden Fin sulla batteria dell'unità esterna, per prevenire l'azione corrosiva degli agenti atmosferici e migliorare l'efficienza prestazionale.

## FUNZIONI

**Raffrescamento, riscaldamento, deumidificazione e ventilazione**

**Funzioni Timer, Auto, Eco, Sleep, Silent e Turbo**

**Funzione Follow me:** rilevamento preciso della temperatura nel punto in cui si trova il telecomando.

**Funzione Swing:** regola automaticamente il flusso d'aria (orizzontale e verticale).

**Funzione Auto-Restart:** dopo black-out, si riavvia all'ultima funzione impostata.

**Funzione Auto-Diagnosi:** in caso di guasto, il display mostra il codice d'errore.





			Phenix E Inverter 9	Phenix E Inverter 12	Alyas Pro E Inverter 9	Mystral E Inverter 9	Mystral E Inverter 12	Mystral E Inverter 18	
<b>CODICE UNITÀ INTERNA</b>			OS-SEPHH09E1	OS-SEPHH12E1	OS-SENOH09E1	OS-SEMLH09E1	OS-SEMLH12E1	OS-SEMLH18E1	
<b>CODICE EAN UNITÀ INTERNA</b>			8021183117424	8021183117431	8021183115864	8021183118919	8021183118940	8021183120769	
<b>CODICE UNITÀ ESTERNA</b>			OS-CEPHH09E1	OS-CEPHH12E1	OS-CENOH09E1	OS-CEMLH09E1	OS-CEMLH12E1	OS-CEMLH18E1	
<b>CODICE EAN UNITÀ ESTERNA</b>			8021183117448	8021183117455	8021183115871	8021183118926	8021183118957	8021183120776	
<b>CODICE PRODOTTO</b>			OS-C/SEPHH09E1	OS-C/SEPHH12E1	OS-C/SENOH09E1	OS-C/SEMLH09E1	OS-C/SEMLH12E1	OS-C/SEMLH18E1	
<b>CODICE EAN</b>			8021183117486	8021183117493	8021183115857	8021183118902	8021183118933	8021183120752	
Potenza resa in raffreddamento (min/nom/max)		kW	1,03/2,64/3,23	1,38/3,52/4,31	0,91/2,64/4,40	0,94/2,63/3,4	1/3,4/3,77	1,25/5,10/5,91	
Potenza resa in riscaldamento (min/nom/max)		kW	0,82/2,93/3,37	1,07/3,81/4,38	0,79/2,86/6,30	0,94/2,75/3,5	1/3,4/3,81	1,25/5,10/6,07	
Potenza assorbita in modalità raffreddamento (min/nom/max)		kW	0,08/0,63/1,10	0,13/1,01/1,65	0,05/0,60/1,55	0,24/0,80/1,38	0,29/1,05/3/1,5	0,33/1,58/2,34	
Potenza assorbita in modalità riscaldamento (min/nom/max)		kW	0,70/0,65/0,99	0,16/0,98/1,56	0,14/0,65/2,10	0,24/0,73/1,552	0,29/0,92/1,73	0,34/1,37/2,52	
Corrente assorbita in modalità raffreddamento (min/nom/max)		A	0,35/2,73/4,78	0,6/4,37/7,2	0,5/4,0/7,0	1,2/4,6/8,0	1,5/5,1/9,0	1,7/8,1/12,0	
Corrente assorbita in modalità riscaldamento (min/nom/max)		A	0,32/2,83/4,32	0,7/4,24/6,78	1,0/4,22/9,2	1,2/4,1/9,0	1,5/4,6/10,0	1,7/7,0/13,0	
EER			4,2	3,5	4,40	3,25	3,23	3,23	
COP			4,5	3,9	4,41	3,73	3,71	3,71	
Potenza assorbita massima in modalità raffreddamento		kW	2,20	2,20	2,35	1,38	1,50	2,34	
Potenza assorbita massima in modalità riscaldamento		kW	2,20	2,20	2,35	1,55	1,73	2,52	
Classe di efficienza energetica in raffreddamento			<b>A+++</b>	<b>A+++</b>	<b>A+++</b>	<b>A++</b>	<b>A++</b>	<b>A++</b>	
Classe di efficienza energetica in riscaldamento - Stagione media			<b>A++</b>	<b>A++</b>	<b>A++</b>	<b>A+</b>	<b>A+</b>	<b>A+</b>	
Classe di efficienza energetica in riscaldamento - Stagione calda			<b>A+++</b>	<b>A+++</b>	<b>A+++</b>	<b>A+++</b>	<b>A+++</b>	<b>A+++</b>	
Classe di efficienza energetica in riscaldamento - Stagione fredda			-	-	<b>A</b>	<b>A</b>	<b>A</b>	<b>A</b>	
Consumo di energia in raffreddamento		kWh/anno	107	157	111	149	195	293	
Consumo di energia in riscaldamento - Stagione media		kWh/anno	744	797	792	840	840	1330	
Consumo di energia in riscaldamento - Stagione calda		kWh/anno	630	723	762	659	714	1373	
Consumo di energia in riscaldamento - Stagione fredda		kWh/anno	1891	1984	2156	1606	2162	2471	
Capacità di deumidificazione		l/h	1,5	1,5	1,0	1	1,2	1,5	
CARICHI PREVISTI DAL PROGETTO (EN 14825)	Raffreddamento	Pdesignc	kW	2,6	3,5	2,7	2,6	3,4	5,1
	Riscaldamento / medio	Pdesignh	kW	2,4	2,6	2,6	2,4	2,4	3,8
	Riscaldamento / più caldo	Pdesignh	kW	2,7	3,1	2,7	2,4	2,6	5,0
	Riscaldamento / più freddo	Pdesignh	kW	3	3,3	3,9	2,6	3,5	4,0
EFFICIENZA STAGIONALE (EN 14825)	Raffreddamento	SEER		8,8	8,5	8,5	6,1	6,1	6,1
	Riscaldamento / medio	SCOP ( A )		4,6	4,6	4,6	4,0	4,0	4,0
	Riscaldamento / più caldo	SCOP ( W )		6	6	5,1	5,1	5,1	5,1
	Riscaldamento / più freddo	SCOP ( C )		3,5	3,5	3,8	3,4	3,4	3,4
UNITÀ INTERNA	Livello della potenza sonora (EN 12102)	LWA	dB(A)	<b>54</b>	<b>55</b>	<b>56</b>	<b>52</b>	<b>52</b>	<b>53</b>
	Pressione sonora (max/med/min/silenzioso)		dB(A)	37/31/22/-	39/33/22/-	42/35/25/21,5	38/33/30/22	38/33/30/22	41/38/35/27
	Portata aria in modalità raffreddamento (max/med/min)		m³/h	510/360/300	520/370/310	611/479/360	510/430/390	520/450/390	800/620/530
	Portata aria in modalità riscaldamento (max/med/min)		m³/h	510/360/300	520/370/310	611/479/360	510/430/390	520/450/390	800/620/530
	Grado di protezione			/	/	IPX0	IPX0	IPX0	IPX0
	Dimensioni (Larg. x Alt. x Prof.) (senza imballo)		mm	835x295x208	835x295x208	802x297x189	777x250x201	777x250x201	910x294x206
	Peso (senza imballo)		kg	8,7	8,7	8,5	8,0	8,0	10,0
	Dimensioni (Larg. x Alt. x Prof.) (con imballo)		mm	905x355x290	905x355x290	875x375x285	850x320x275	850x320x275	979x372x277
	Peso (con imballo)		kg	11,5	11,3	11,1	10,5	10,5	13,0
	Livello della potenza sonora (EN 12102)	LWA	dB(A)	<b>58</b>	<b>61</b>	<b>64</b>	<b>62</b>	<b>62</b>	<b>65</b>
UNITÀ ESTERNA	Pressione sonora		dB(A)	54	54,5	55,5	52	52	55
	Portata aria ( max )		m³/h	2150	2200	2000	1900	1900	2600
	Grado di protezione			IP24	IP24	IP24	IPX4	IPX4	IPX4
	Dimensioni (Larg. x Alt. x Prof.) (senza imballo)		mm	765x555x303	765x555x303	800x554x333	777x498x290	777x498x290	853x602x349
	Peso (senza imballo)		kg	26,7	26,7	34,7	24,0	24,0	35,0
	Dimensioni (Larg. x Alt. x Prof.) (con imballo)		mm	887x610x337	887x610x337	920x615x390	818x520x325	818x520x325	890x628x385
	Peso (con imballo)		kg	29,1	29,1	37,5	26,0	26,0	38,0
	Diametro tubo linea di collegamento liquido		inch - mm	1/4" - 6,35	1/4" - 6,35	1/4" - 6,35	1/4"-6,35	1/4"-6,35	1/4"-6,35
Diametro tubo linea di collegamento gas		inch - mm	3/8" - 9,52	3/8" - 9,52	3/8" - 9,52	3/8"-9,52	3/8"-9,52	3/8"-9,52	
CIRCUITO FRIGORIFERO	Lunghezza massima tubazioni		m	25	25	25	25	25	25
	Dislivello massimo		m	10	10	10	10	10	10
	Lunghezza Tubazioni Coperta da Precarica		m	5	5	5	5	5	5
	Lunghezza minima raccomandata tubazioni		m	3	3	3	3	3	3
	Incremento di refrigerante (oltre i 5 m di tubazione)		g/m	12	12	12	15	15	25
	Massima pressione di esercizio (Lato Alta/Bassa)		MPa	4,3/1,7	4,3/1,7	4,3/1,7	3,7/1,2	3,7/1,2	3,7/1,2
	Gas refrigerante*	Tipo		R32	R32	R32	R32	R32	R32
	Potenziale di riscaldamento globale	GWP		675	675	675	675	675	675
	Carica gas refrigerante		kg	0,62	0,62	0,87	0,57	0,57	1,00
	COLLEGAMENTI ELETTRICI	Alimentazione elettrica Unità Interna	V/F/Hz	220-240 / 1 / 50	220-240 / 1 / 50	220-240 / 1 / 50	220-240 / 1 / 50	220-240 / 1 / 50	220-240 / 1 / 50
Alimentazione elettrica Unità Esterna		V/F/Hz	220-240 / 1 / 50	220-240 / 1 / 50	220-240 / 1 / 50	220-240 / 1 / 50	220-240 / 1 / 50	220-240 / 1 / 50	
Collegamento Alimentazione Unità Esterna		Conduttori		3 x 2,5 mm2	3 x 2,5 mm2	3 x 1,5 mm2	3 x 1,5 mm2	3 x 1,5 mm2	3 x 1,5 mm2
Collegamento Unità Interna-Esterna		Conduttori		5 x 1,5 mm2	5 x 1,5 mm2	5 x 1,5 mm2	4 x 0,75 mm2	4 x 0,75 mm2	4 x 0,75 mm2
Corrente Massima		A		10,5	10,5	10,0	9,0	10,0	13,0
CONDIZIONI LIMITE DI FUNZIONAMENTO									
Temperatura ambiente interno	Temperature massime di esercizio in raffreddamento			DB 32°C		DB 32°C		DB 32°C	
	Temperature minime di esercizio in raffreddamento			DB 16°C		DB 17°C		DB 17°C	
	Temperature massime di esercizio in riscaldamento			DB 30°C		DB 30°C		DB 30°C	
	Temperature minime di esercizio in riscaldamento			DB 0°C		DB 0°C		DB 0°C	
Temperatura ambiente esterno	Temperature massime di esercizio in raffreddamento			DB 50°C		DB 43°C		DB 53°C	
	Temperature minime di esercizio in raffreddamento			-		-		-	
	Temperature massime di esercizio in riscaldamento			DB 24°C		DB 30°C		DB 30°C	
	Temperature minime di esercizio in riscaldamento			DB -15°C		DB -22°C		DB -20°C	

I dati dichiarati sono relativi alle condizioni previste nella EN 14511, EN 14825 e Regolamento Delegato UE 626/2011. L'effettivo consumo elettrico del prodotto, in condizioni di reale utilizzo, può differire da quanto indicato. I dati sono suscettibili di variazione e modifica senza obbligo di preavviso.

\*Apparecchiatura non ermeticamente sigillata contenente GAS fluorurato con GWP equivalente 675.

				Aryal S1 E Inverter 10 C	Aryal S1 E Inverter 12 C	Aryal S1 E Inverter 18 C	Aryal S1 E Inverter 24 C	
<b>CODICE UNITÀ INTERNA</b>				OS-SEAPH10EI	OS-SEAPH12EI	OS-SEAPH18EI	OS-SEAPH24EI	
<b>CODICE EAN UNITÀ INTERNA</b>				8021183115215	8021183115222	8021183115239	8021183115246	
<b>CODICE UNITÀ ESTERNA</b>				OS-KEAPH10EI	OS-KEAPH12EI	OS-KEAPH18EI	OS-KEAPH24EI	
<b>CODICE EAN UNITÀ ESTERNA</b>				8021183116564	8021183116588	8021183118827	8021183118834	
<b>CODICE PRODOTTO</b>				OS-K/SEAPH10EI	OS-K/SEAPH12EI	OS-K/SEAPH18EI	OS-K/SEAPH24EI	
<b>CODICE EAN</b>				8021183116557	8021183116571	8021183118780	8021183118797	
Potenza resa in raffreddamento (min/nom/max)				kW	0,91/2,64/3,40	1,11/3,40/4,16	3,39/5,27/5,83	2,08/5,86/7,91
Potenza resa in riscaldamento (min/nom/max)				kW	0,82/2,93/3,37	1,09/3,68/4,22	3,1/4,97/5,85	1,61/6,07/9,1
Potenza assorbita in modalità raffreddamento (min/nom/max)				kW	0,10/0,73/1,24	0,13/1,04/1,58	0,56/1,55/2,05	0,42/1,78/3,15
Potenza assorbita in modalità riscaldamento (min/nom/max)				kW	0,12/0,73/1,24	0,10/0,99/1,68	0,78/1,298/2	0,3/1,608/2,75
Corrente assorbita in modalità raffreddamento (min/nom/max)				A	0,40/3,20/5,40	0,5/4,56/6,9	2,4/6,7/8,9	1,8/7,7/13,8
Corrente assorbita in modalità riscaldamento (min/nom/max)				A	0,50/3,20/5,20	0,4/4,35/6,9	3,4/5,64/8,7	1,3/6,99/12,2
EER					3,60	3,28	3,4	3,28
COP					4,00	3,72	3,83	3,73
Potenza assorbita massima in modalità raffreddamento				kW	2,15	2,15	2,50	3,50
Potenza assorbita massima in modalità riscaldamento				kW	2,15	2,15	2,50	3,50
Classe di efficienza energetica in raffreddamento					<b>A++</b>	<b>A++</b>	<b>A++</b>	<b>A++</b>
Classe di efficienza energetica in riscaldamento - Stagione media					<b>A+</b>	<b>A+</b>	<b>A+</b>	<b>A+</b>
Classe di efficienza energetica in riscaldamento - Stagione calda					<b>A+++</b>	<b>A+++</b>	<b>A+++</b>	<b>A+++</b>
Classe di efficienza energetica in riscaldamento - Stagione fredda					-	-	-	-
Consumo di energia in raffreddamento				kWh/anno	156	211	247	405
Consumo di energia in riscaldamento - Stagione media				kWh/anno	910	945	1435	1818
Consumo di energia in riscaldamento - Stagione calda				kWh/anno	714	706	1208	1691
Consumo di energia in riscaldamento - Stagione fredda				kWh/anno	-	-	-	-
Capacità di deumidificazione				l/h	1	1,2	1,6	2,4
CARICHI PREVISTI DAL PROGETTO (EN 14825)	Raffreddamento	Pdesignc	kW	2,8	3,6	5,2	7	
	Riscaldamento / medio	Pdesignh	kW	2,6	2,7	4,1	4,8	
	Riscaldamento / più caldo	Pdesignh	kW	2,6	2,5	4,4	5,8	
	Riscaldamento / più freddo	Pdesignh	kW	-	-	-	-	
EFFICIENZA STAGIONALE (EN 14825)	Raffreddamento	SEER		6,3	6,1	7,4	6,1	
	Riscaldamento / medio	SCOP ( A )		4,0	4,0	4	4	
	Riscaldamento / più caldo	SCOP ( W )		5,1	5,1	5,1	4,8	
	Riscaldamento / più freddo	SCOP ( C )		-	-	-	-	
UNITÀ INTERNA	Livello della potenza sonora (EN 12102)	LWA	dB(A)	<b>54</b>	<b>55</b>	<b>56</b>	<b>59</b>	
	Pressione sonora (max/med/min/silenzioso)		dB(A)	39/32/25/-	41/35/25/-	42/36/26/-	45/40/36/-	
	Portata aria in modalità raffreddamento (max/med/min)		m³/h	466/360/325	547/430/314	840/680/540	980/817/662	
	Portata aria in modalità riscaldamento (max/med/min)		m³/h	466/360/325	625/430/314	840/680/540	980/817/662	
	Grado di protezione			IPX0	IPX0	IPX0	IPX0	
	Dimensioni (Larg. x Alt. x Prof.) (senza imballo)		mm	805x285x194	805x285x194	957x302x213	1040x327x220	
	Peso (senza imballo)		kg	7,6	7,6	10	12,3	
	Dimensioni (Larg. x Alt. x Prof.) (con imballo)		mm	870x365x270	870x365x270	1035x385x295	1120x405x315	
	Peso (con imballo)		kg	9,7	9,8	13,0	15,8	
	UNITÀ ESTERNA	Livello della potenza sonora (EN 12102)	LWA	dB(A)	<b>62</b>	<b>63</b>	<b>63</b>	<b>67</b>
Pressione sonora			dB(A)	55,5	56	56	59	
Portata aria ( max )			m³/h	1750	1800	2100	3500	
Grado di protezione				IP24	IP24	IPX4	IPX4	
Dimensioni (Larg. x Alt. x Prof.) (senza imballo)			mm	720x495x270	720x495x270	805x554x330	890x673x342	
Peso (senza imballo)			kg	23,2	23,2	32,7	42,9	
Dimensioni (Larg. x Alt. x Prof.) (con imballo)			mm	835x540x300	835x540x300	915x615x370	995x740x398	
Peso (con imballo)			kg	25,0	25,0	35,4	45,9	
CIRCUITO FRIGORIFERO	Diametro tubo linea di collegamento liquido		inch - mm	1/4" - 6,35	1/4" - 6,35	1/4" - 6,35	3/8" - 9,52	
	Diametro tubo linea di collegamento gas		inch - mm	3/8" - 9,52	3/8" - 9,52	1/2" - 12,7	5/8" - 15,9	
	Lunghezza massima tubazioni		m	25	25	30	50	
	Dislivello massimo		m	10	10	20	25	
	Lunghezza Tubazioni Coperta da Pre carica		m	5	5	5	5	
	Lunghezza minima raccomandata tubazioni		m	3	3	3	3	
	Incremento di refrigerante (oltre i 5 m di tubazione)		g/m	12	12	12	24	
	Massima pressione di esercizio (Lato Alta/Bassa)		MPa	4,3/1,7	4,3/1,7	4,3/1,7	4,3/1,7	
	Gas refrigerante*	Tipo		R32	R32	R32	R32	
	Potenziale di riscaldamento globale	GWP		675	675	675	675	
COLLEGAMENTI ELETTRICI	Carica gas refrigerante		kg	0,55	0,55	1,08	1,42	
	Alimentazione elettrica Unità Interna		V/F/Hz	220-240 / 1 / 50	220-240 / 1 / 50	220-240 / 1 / 50	220-240 / 1 / 50	
	Alimentazione elettrica Unità Esterna		V/F/Hz	220-240 / 1 / 50	220-240 / 1 / 50	220-240 / 1 / 50	220-240 / 1 / 50	
	Collegamento Alimentazione Unità Esterna	Conduttori		3 x 2,5 mm2	3 x 2,5 mm2	3 x 2,5 mm2	3 x 2,5 mm2	
	Collegamento Unità Interna-Esterna	Conduttori		5 x 1,5 mm2	5 x 1,5 mm2	5 x 1,5 mm2	5 x 2,5 mm2	
Corrente Massima	A		10,0	10,0	13,0	15,5		
CONDIZIONI LIMITE DI FUNZIONAMENTO								
Temperatura ambiente interno	Temperature massime di esercizio in raffreddamento		DB 32°C	DB 32°C	DB 32°C	DB 32°C		
	Temperature minime di esercizio in raffreddamento		DB 17°C	DB 17°C	DB 17°C	DB 17°C		
	Temperature massime di esercizio in riscaldamento		DB 30°C	DB 30°C	DB 30°C	DB 30°C		
	Temperature minime di esercizio in riscaldamento		DB 0°C	DB 0°C	DB 0°C	DB 0°C		
Temperatura ambiente esterno	Temperature massime di esercizio in raffreddamento		DB 43°C	DB 43°C	DB 50°C	DB 50°C		
	Temperature minime di esercizio in raffreddamento		-	-	-	-		
	Temperature massime di esercizio in riscaldamento		DB 30°C	DB 30°C	DB 30°C	DB 30°C		
	Temperature minime di esercizio in riscaldamento		DB -15°C	DB -15°C	DB -15°C	DB -15°C		

I dati dichiarati sono relativi alle condizioni previste nella EN 14511, EN 14825 e Regolamento Delegato UE 626/2011. L'effettivo consumo elettrico del prodotto, in condizioni di reale utilizzo, può differire da quanto indicato. I dati sono suscettibili di variazione e modifica senza obbligo di preavviso.

\*Apparecchiatura non ermeticamente sigillata contenente GAS fluorurato con GWP equivalente 675.

			NEW	NEW	
			UE Aryal S2 E Dual Inverter 14	UE Aryal S2 E Dual Inverter 18	UE Aryal S1 E Trial Inverter 21
			OS-CAAMH14EI	OS-CAAMH18EI	OS-CEAIH21EI
<b>CODICE UNITÀ ESTERNA</b>					
<b>CODICE EAN</b>			8021183119282	8021183119299	8021183116106
Raffreddamento	Alimentazione elettrica	V/F/Hz	Monofase 220-240 / 1 / 50	Monofase 220-240 / 1/50	Monofase 220-240 / 1 / 50
	Capacità (Min-Nom-Max)	kW	1,47-4,11-4,84	2,23-5,28-5,57	1,95-6,15-6,83
	Potenza Elettrica Assorbita (Nom/Min-Max)	kW	1,27(0,10-1,65)	1,64(0,69-2,00)	1,90 (0,67-2,38)
	Corrente (Nom/Min-Max)	A	5,80(1,00-7,20)	7,10(3,20-9,00)	9,0 (1,10-9,4)
	Carico Teorico (PdesignC)	kW	4,1	5,3	6,1
	SEER		6,8	6,1	6,5
	Classe di efficienza energetica		<b>A++</b>	<b>A++</b>	<b>A++</b>
	Consumo Energetico Annuo	kWh/A	220	304	328
Riscaldamento	Capacità (Min-Nom-Max)	kW	1,61-4,40-4,84	2,34-5,57-5,63	2,3-6,6-7,9
	Potenza Elettrica Assorbita (Nom/Min-Max)	kW	1,19(0,22-1,62)	1,50(0,60-1,78)	1,78 (0,62-2,23)
	Corrente (Nom/Min-Max)	A	5,40(1,80-7,15)	6,60(2,80-7,95)	8,1 (1,76-8,8)
	Carico Teorico (PdesignH) (zona: media-calda)	kW	3,7-4,1	4,3-5	5,4-5,5
	Scop (zona: media-calda)		4-5,1	4-5,1	4,0-5,2
	Classe di efficienza energetica (zona: media-calda)	zona media zona calda	<b>A+</b> <b>A+++</b>	<b>A+</b> <b>A+++</b>	<b>A+</b> <b>A+++</b>
	Consumo Energetico Annuo (zona: media-calda)	kWh/A	1320-1125	1503-1378	1890-1481
	Efficienza energetica E.E.R./C.O.P.	W/W	3,23/3,71	3,23/3,71	3,24 / 3,71
Unità esterna	Dimensioni (Larg. x Alt. x Prof.) (senza imballo)	mm	805x554x330	805x554x330	845x702x363
	Peso (senza imballo)	kg	31,6	35,0	46,8
	Dimensioni (Larg. x Alt. x Prof.) (con imballo)	mm	915x615x370	915x615x370	965x775x395
	Peso (con imballo)	kg	34,7	38,0	51,1
	Portata Aria	m³/h	2100	2100	3000
	Pressione Sonora (Max)	dB(A)	56	56	57,5
	Potenza sonora (Max)	dB(A)	<b>65</b>	<b>65</b>	<b>65</b>
	Tipologia Compressore		rotativo	rotativo	rotativo
Dimensioni e Limitazioni Circuito Frigorifero	Tubazione Lato Liquido	mm	2x6,35	2x6,35	3x6,35
	Tubazione Lato Gas	mm	2x9,52	2x9,52	3x9,52
	Lungh. Tubazioni Coperta da Precarica	m	15	15	22,5
	Lungh. min. raccomandata tubazioni	m	3	3	3
	Lungh. max. Equivalente tubazioni (complessiva)	m	40	40	60
	Lungh. max. Equivalente tubazioni (singolo ramo di tubazione)	m	25	25	30
	Incremento di Refrigerante	g/m	12	12	12
	Dislivello (Max) (unità esterna in posizione superiore a unità interne)	m	15	15	15
Dislivello (Max) (unità esterna in posizione inferiore a unità interne)	m	15	15	15	
	Dislivello (Max) (differenza di elevazione tra unità interne)	m	10	10	10
Fluido frigorifero	Tipologia di Refrigerante*		R32	R32	R32
	GWP		675	675	675
	Quantità Precaricata	kg	1,1	1,25	1,40
	Pressione di prova (Lato Alta/Bassa)	MPa	4,3-1,7	4,3/1,7	4,3/1,7
Collegamenti elettrici	Alimentazione elettrica principale	V/F/Hz	Monofase 220-240 / 1 / 50	Monofase 220-240/1/50	Monofase 220-240 / 1 / 50
	Potenza Elettrica Assorbita Massima	W	2750	3050	3300
	Corrente Massima	A	12	15	15,5
Limiti operativi	Temperature Esterne Raff. (Min-Max)	°C B.S.	-/+50	-/+50	-/+50
	Temperature Esterne Risc. (Min-Max)	°C B.U.	-15/+24	-15/+24	-15/+24

I dati dichiarati sono relativi alle condizioni previste nella EN 14511, EN 14825 e Regolamento Delegato UE 626/2011 per la combinazione in grado di esprimere la più alta classe energetica. Per la classe energetica e le prestazioni delle singole combinazioni fare riferimento alle tabelle di selezione sul sito [www.olimpiaspplendid.it](http://www.olimpiaspplendid.it) e alle etichette energetiche della specifica combinazione. L'effettivo consumo elettrico del prodotto, in condizioni di reale utilizzo, può differire da quanto indicato. I dati sono suscettibili di variazione e modifica senza obbligo di preavviso. I valori di pressione sonora della gamma Aryal S1 sono alle seguenti condizioni: livello di pressione sonora ambientale pari a 0 dB (Pressione pari a 20Pa), unità posizionata in condizione di campo libero, misuratore posizionato a 1,5 metri (unità esterna) rispetto ad essa.

I valori di pressione sonora della gamma Aryal S2 sono alle seguenti condizioni: in camera semi anecoica, unità posizionata in condizione di campo libero, misuratore posizionato a 1 metro (unità esterna) rispetto ad essa.

\* Apparecchiatura non ermeticamente sigillata contenente GAS fluorurato con GWP equivalente 675.

		UI Alyas E Inverter 9	UI Alyas E Inverter 12	UI Alyas S1 E Inverter 12
<b>CODICE UNITÀ INTERNA</b>		OS-SECYH09E1	OS-SECYH12E1	OS-SAALH12E1
<b>CODICE EAN</b>		8021183116205	8021183116212	8021183119312
Alimentazione elettrica	V/F/Hz	220-240/1/50	220-240 / 1 / 50	220-240/1/50
Raffreddamento	kW (Nom)	2,64	3,52	3,52
Riscaldamento	kW (Nom)	2,93	3,81	3,81
Dimensioni (Larg. x Alt. x Prof.) (senza imballo)	mm	722x290x187	802x297x189	802x297x189
Peso (senza imballo)	kg	7,3	8,6	8,6
Dimensioni (Larg. x Alt. x Prof.) (con imballo)	mm	790x375x270	875x380x285	875x380x285
Peso (con imballo)	kg	9,7	11,1	11,1
Portata Aria (Min-Med-Max)	m³/h	230-309-416	395-477-584	395-477-584
Pressione Sonora (Silent-Min-Med-Max)	dB(A)	20-23-31-39	/-26-32-39	/-26-32-39
Potenza Sonora Max (EN 12102)	dB(A)	54	55	55
Dimensioni tubazioni	Tubazione Lato Liquido	inch - mm	1/4" - 6,35	1/4" - 6,35
	Tubazione Lato Gas	inch - mm	3/8" - 9,52	3/8" - 9,52
Limiti operativi	Temperature Interne Raff. (Min-Max)	°C B.S.	+17/+32	+17/+32
	Temperature Interne Risc. (Min-Max)	°C B.S.	0/+30	0/+30

I dati dichiarati sono relativi alle condizioni previste nella EN 14511, EN 14825 e Regolamento Delegato UE 626/2011. L'effettivo consumo elettrico del prodotto, in condizioni di reale utilizzo, può differire da quanto indicato. I dati sono suscettibili di variazione e modifica senza obbligo di preavviso. I valori di pressione sonora della gamma Alyas E sono alle seguenti condizioni: livello di pressione sonora ambientale pari a 0 dB (Pressione pari a 20Pa), unità posizionata in condizione di campo libero, misuratore posizionato a 1,5 metri (unità esterna) rispetto ad essa. I valori di pressione sonora della gamma Alyas S1 sono alle seguenti condizioni: in camera semi anecoica, unità posizionata in condizione di campo libero, misuratore posizionato a 1,5 metri (unità esterna) rispetto ad essa.

\*Apparecchiatura non ermeticamente sigillata contenente GAS fluorurato con GWP equivalente 675.

Il codice OS-SECYH12E1 UI Alyas E Inverter 12 è abbinabile solo al codice OS-CEAIH21E1 UE Aryal S1 E Trial Inverter 21. Il codice OS-SAALH12E1 UI Alyas S1 E Inverter 12 è abbinabile solo ai codici OS-CAAMH14E1 UE Aryal S2 E Dual Inverter 14 e OS-CAAMH18E1 UE Aryal S2 E Dual Inverter 18. Il codice OS-SECYH09E1 UI Alyas E Inverter 9 è abbinabile a tutti i codici delle unità esterne (OS-CAAMH14E1; OS-CAAMH18E1; OS-CEAIH21E1).



### Scarica la tabella combinazioni completa

Nella tabella sono riportate le possibili combinazioni generali delle unità esterne Aryal Multisplit. In base agli specifici modelli di unità interne verificare sempre le combinazioni online su [Olimpiaspplendid.it](http://Olimpiaspplendid.it).

## Installazione delle tubazioni

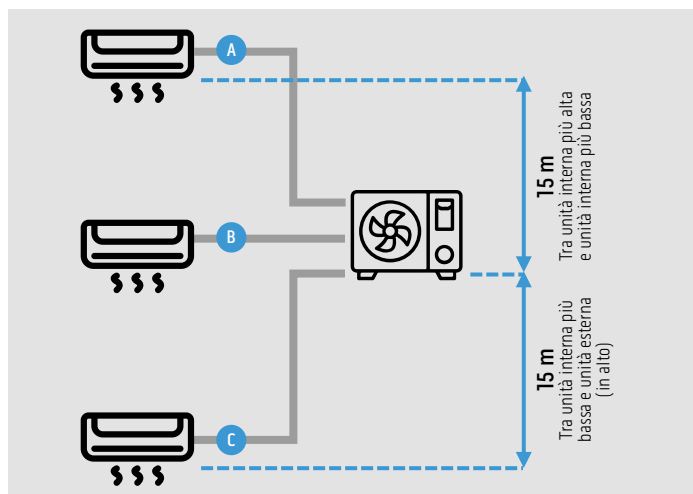

Massima distanza singola tubazione Unità Interna - Unità Esterna

DUAL	TRIAL
25 m	30 m

Lunghezza totale A+B+C

DUAL	TRIAL
40 m	60 m





## **RAFFRESCATORI**

Compatti, smart e multifunzionali,  
per una immediata sensazione di  
freschezza



## Estetica minimale, massima usabilità e qualità dell'aria

Grazie all'innovazione progettuale di Olimpia Splendid, la diffusione dell'aria è ottimizzata. E l'estetica diversificata, per soddisfare ogni stile d'interior

### Il Black&White Olimpia Splendid

Essenziali nelle forme, distintivi nei colori. I raffrescatori della gamma Peler sono riconoscibili per la grande compattezza e i netti contrasti cromatici.

### Tecnologia user-friendly

Massima attenzione all'usabilità del prodotto. Le diverse funzionalità si impostano attraverso display touchscreen e la manutenzione è estremamente facile, grazie a soluzioni per il riempimento dall'alto o dal basso.

### Indoor Air Quality

Per rendere il comfort una sensazione a 360°, alcuni modelli della gamma Peler sono dotati di ionizzatore integrato per migliorare anche la qualità dell'aria trattata. Caricando negativamente l'aria, lo ionizzatore consente infatti alle molecole di ossigeno di attaccarsi alle particelle dannose e di cadere a terra, riducendo il rischio che vengano inalate.

## Gamma raffrescatori

	> 4 litri	> 6 litri	> 10 litri	> 20 litri
STANDARD	<p><b>PELER 4D</b> (99308)</p>	<p><b>PELER 6C</b> (99310)</p>	<p><b>PELER 10</b> (99242)</p>	<p><b>PELER 20</b> (99355)</p>
A TORRE	<p><b>PELER TOWER</b> (99312)</p>			

Raffrescatori con ionizzatore integrato

Raffrescatori con wi-fi integrato

# PELER 4D

Il raffrescatore pratico, compatto e tecnologico.

Cod. 99308



## RIEMPIMENTO DALL'ALTO O DAL BASSO

Non serve rimuovere la tanica dalla parte inferiore.



## TOUCHSCREEN DISPLAY

Pannello comandi a sfioro, dall'impatto estetico minimale, che consente un controllo di precisione.



## OSCILLAZIONE ORIZZONTALE

Orientamento continuo ed automatico dell'aria da destra a sinistra



## TIMER INTEGRATO

Programmazione spegnimento automatico fino a 8 ore

## CARATTERISTICHE

Potenza massima assorbita: 75W  
Portata aria (massima): 350 m<sup>3</sup>/h  
Velocità dell'aria (massima): 7 m/s  
Livello di potenza sonora massima: 57 dB(A)  
Capacità tanica: 4 lt  
Purificazione con filtro d'aria e pannello evaporativo a nido d'ape  
Pannello comandi touch  
Pratiche ruote per il trasporto  
Modalità oscillazione orizzontale del flusso d'aria  
Telecomando incluso  
Timer fino a 8 h  
3 modalità di ventilazione (bassa, media, alta)  
3 modalità di funzionamento (normale, naturale, riposo)  
Ice box inclusi





# PELER 6C

Il raffrescatore dal design essenziale, facile da usare.

Cod. 99310



## RIEMPIMENTO DALL'ALTO O DAL BASSO

Non serve rimuovere la tanica dalla parte inferiore.



## TOUCHSCREEN DISPLAY

Pannello comandi a sfioro, dall'impatto estetico minimale, che consente un controllo di precisione.



## IONIZZATORE INTEGRATO

Caricando negativamente l'aria, consente alle molecole di ossigeno di attaccarsi alle particelle dannose e di cadere a terra, riducendo il rischio di inalazione.



## TIMER INTEGRATO

Programmazione spegnimento automatico fino a 12 ore

## CARATTERISTICHE

Potenza massima assorbita: 75W  
Portata aria (massima): 450 m<sup>3</sup>/h  
Velocità dell'aria (massima): 8,5 m/s  
Livello di potenza sonora massima: 62 dB(A)  
Riempimento dall'alto o dal basso  
Touch display: display LED e comandi touch  
3 modalità di funzionamento (normale, naturale, riposo)  
3 velocità di ventilazione (bassa, media, alta)  
Ampio serbatoio d'acqua estraibile (fino a 6 litri)  
Ionizzatore integrato  
Purificazione con filtro d'aria e pannello evaporativo a nido d'ape  
Timer 1-12 h  
Filtro antipolvere  
Modalità oscillazione del flusso d'aria orizzontale  
Regolazione manuale dei flap verticali  
Telecomando user friendly incluso  
Design compatto  
Ruote per un facile trasporto  
Ice box inclusi



NEW

# PELER 10 WIFI

## Il raffrescatore che controlli dallo smartphone

Cod. 99242



### WI-FI INTEGRATO

Scaricando l'app OS Home è possibile gestirne tutte le funzionalità dal proprio smartphone, anche fuori casa.



### TANICA 10 L

Ampio serbatoio d'acqua per una maggiore durata, dotato di sensore presenza livello dell'acqua.



### TOUCHSCREEN DISPLAY

Pannello comandi a sfioro, dall'impatto estetico minimale, che consente un controllo di precisione.



### DUAL FUNCTION: FAN /COOLER

Funzionamento con o senza acqua, rispettivamente come raffrescatore o ventilatore.

### CARATTERISTICHE

- Potenza massima assorbita: 60 W
- Portata aria (massima): 200 m<sup>3</sup>/h
- Velocità dell'aria (massima): 5 m/s
- Livello di potenza sonora massima: 55 dB(A)
- 3 velocità di ventilazione
- Modalità oscillazione del flusso d'aria orizzontale
- Regolazione manuale dei flap verticali
- Timer 2-4-8 h
- Comandi touch
- Purificazione con filtro d'aria e pannello evaporativo a nido d'ape
- Tanica di ampia capacità da 10 litri
- Telecomando incluso
- Design compatto
- Pratiche ruote per trasporto
- Ice box incluso



CLIMATIZZATORI PORTATILI

UNICO

CLIMATIZZATORI FISSI

RAFFRESCATORI

# PELER 20

Il raffrescatore evaporativo con tanica a riempimento facilitato.

Cod. 99355



## TANICA DA 20 LT CON RIEMPIMENTO DALL'ALTO O DAL BASSO

Ampia tanica da 20 Lt per una lunga autonomia, con modalità di riempimento facilitata dall'alto, per non rimuovere la tanica dalla parte inferiore.



## OSCILLAZIONE AUTOMATICA DEL FLUSSO D'ARIA ORIZZONTALE

Orientamento continuo ed automatico dell'aria da destra a sinistra.



## DUAL FUNCTION: FAN /COOLER

Funzionamento con o senza acqua, rispettivamente come raffrescatore o ventilatore.



## 4 VELOCITÀ DI VENTILAZIONE

Silenziosa, bassa, media e alta per regolarne a piacere l'intensità dell'aria.

## CARATTERISTICHE

Potenza massima assorbita: 110 W  
Portata aria (massima): 600 m<sup>3</sup>/h  
Velocità dell'aria (massima): 9 m/s  
Livello di potenza sonora massima: 60 dB(A)  
4 velocità di ventilazione  
3 modalità di funzionamento (normale, naturale, riposo)  
Tasca per telecomando slim  
Modalità oscillazione del flusso d'aria orizzontale  
Timer 1-2-4-8 h  
Comandi touch  
Filtro antipolvere  
Tanica di ampia capacità da 20 litri  
Pratiche ruote per trasporto  
Avvolgicavo  
Memory: dopo black out si riavvia all'ultima funzione impostata



# PELER TOWER

Il raffrescatore a torre per un'ottimale diffusione e qualità dell'aria

Cod. 99312



## BASE ROTANTE

Per una migliore diffusione dell'aria.



## IONIZZATORE INTEGRATO

Caricando negativamente l'aria, consente alle molecole di ossigeno di attaccarsi alle particelle dannose e di cadere a terra, riducendo il rischio di inalazione.



## TOUCHSCREEN DISPLAY

Pannello comandi a sfioro, dall'impatto estetico minimale, che consente un controllo di precisione.



## 3 VELOCITÀ DI VENTILAZIONE

Diverse portate d'aria per regolarne l'intensità





## CARATTERISTICHE

Potenza massima assorbita: 65 W  
Portata aria (massima): 300 m<sup>3</sup>/h  
Velocità dell'aria (massima): 6 m/s  
Livello di potenza sonora massima: 64 dB(A)  
Capacità tanica: 3,5 Lt  
Base rotante  
Ionizzatore integrato  
Display LED e comandi touch  
Telecomando incluso  
Timer integrato fino a 12 ore  
3 velocità di ventilazione (bassa, media, alta)  
3 modalità di funzionamento (normale, naturale, riposo)  
Ice box inclusi



## Dati tecnici raffrescatori

NEW

		PELER 4D	PELER 6C	PELER 10 WIFI	PELER 20 EU
<b>CODICE PRODOTTO</b>		99308	99310	99242	99355
<b>CODICE EAN</b>		8021183993080	8021183993103	8021183992427	8021183993554
Alimentazione elettrica	V/f/Hz	220-240 /1/50 - 60	220-240/1/50-60	220-240/1/50-60	220-240/1/50
Potenza massima assorbita	W	75	75	60	110
Potenza assorbita in modo attesa	W	-	0,4	≤1	0,45
Velocità di ventilazione	n	3	3	3	4
Portata aria (massima)	m³/h	350	450	200	600
Velocità aria (massima)	m/s	7	8,5	5	9,0
Livello di pressione sonora (1)	dB(A)	-	50	44	51
Livello di potenza sonora massima (1)	dB(A)				
Classe di isolamento		II	II	II	II
Cavo di alimentazione	n / mm²	2 x 0,75	2 x 0,75	2 x 0,75	2 x 0,75
Capacità della tanica acqua	l	4	6,0	10,0	20,0
Pacco evaporativo		Nido d'ape	Nido d'ape	Nido d'ape	Nido d'ape
Pannello di controllo		Touch	Touch	Touch	Touch
<b>Marcature di conformità</b>		CE	CE	CE	CE
Dimensioni prodotto (Larg. x Alt. x Prof.)	mm	235 x 610 x 260	260 x 700 x 300	264 x 770 x 270	342 x 897 x 390
Dimensioni imballo (Larg. x Alt. x Prof.)	mm	285 x 630 x 310	316 x 792 x 355	337 x 870 x 340	405 x 960 x 440
Peso (senza imballo)	kg	4,5	6,6	6,8	8,0
Peso (con imballo)	kg	5,5	7,6	8,0	10,5
Timer		✓	✓	✓	✓
Vaschetta acqua rimovibile		✓	✓	✓	✓
Funzione oscillante		✓	✓	✓	✓
Telecomando		✓	✓	✓	✓
Ionizzatore		-	✓	-	-
Interruttore di spegnimento		-	-	✓	✓
Alloggiamento cavo di alimentazione		-	-	-	✓

		PELER TOWER
<b>CODICE PRODOTTO</b>		99312
<b>CODICE EAN</b>		8021183993127
Alimentazione elettrica	V/f/Hz	220-240/1/50
Potenza massima assorbita	W	65
Potenza assorbita in modo attesa	W	-
Velocità di ventilazione	n	3
Portata aria (massima)	m³/h	300
Velocità aria (massima)	m/s	6
Livello di pressione sonora (1)	dB(A)	50-52
Livello di potenza sonora massima (1)	dB(A)	
Classe di isolamento		II
Cavo di alimentazione	n / mm²	2 x 0,75
Capacità della tanica acqua	l	3,5
Pacco evaporativo		Nido d'ape
Pannello di controllo		Touch
<b>Marcature di conformità</b>		CE
Dimensioni prodotto (Larg. x Alt. x Prof.)	mm	320 x 1100 x 320
Dimensioni imballo (Larg. x Alt. x Prof.)	mm	245 x 1125 x 230
Peso (senza imballo)	kg	5,0
Peso (con imballo)	kg	6,0
Timer		✓
Vaschetta acqua rimovibile		-
Funzione oscillante		✓
Telecomando		✓
Ionizzatore		✓
Interruttore di spegnimento		-
Alloggiamento cavo di alimentazione		-

(1) Condizioni di prova: il livello di pressione sonora è stato misurato in camera semi-anechoica a 2 metri di distanza dalla parte frontale dell'apparecchio (1 metro di distanza per il codice 99242) con il microfono all'altezza di metri 1.

Durante la misura, tutte le funzioni dell'apparecchio sono abilitate tranne l'oscillazione (se presente).



# Etichette Energetiche

## CLIMATIZZATORI DOPPIO CONDOTTO (UNICO)

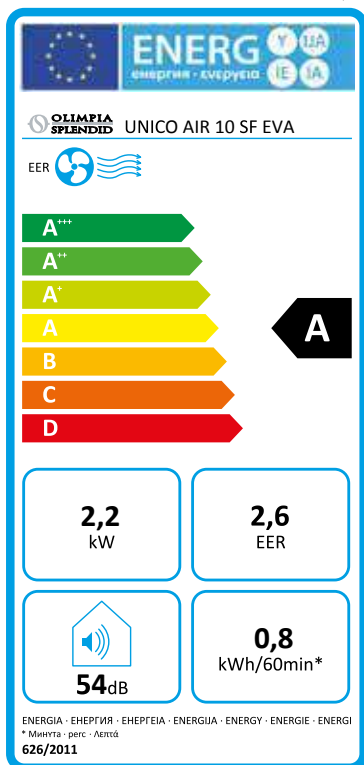

Classe di efficienza energetica da **A+++** a **D**

## CLIMATIZZATORI SINGOLO CONDOTTO (PORTATILI)

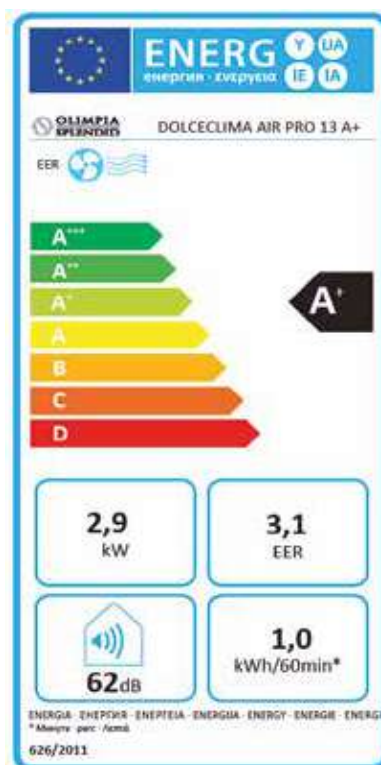

Classe di efficienza energetica da **A+++** a **D**

Riferimento normativa climatizzatori doppio condotto, singolo condotto e fissi split:  
**REGOLAMENTO (UE) N. 626/2011**

## CLIMATIZZATORI FISSI MONOSPLIT

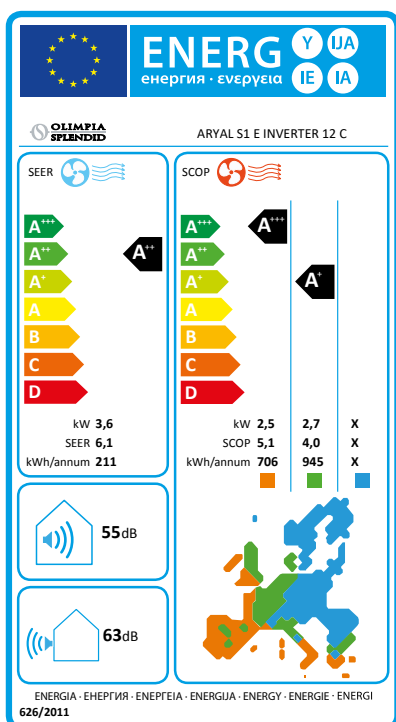

Classe di efficienza energetica da **A+++** a **D**

## CLIMATIZZATORI FISSI MULTISPLIT

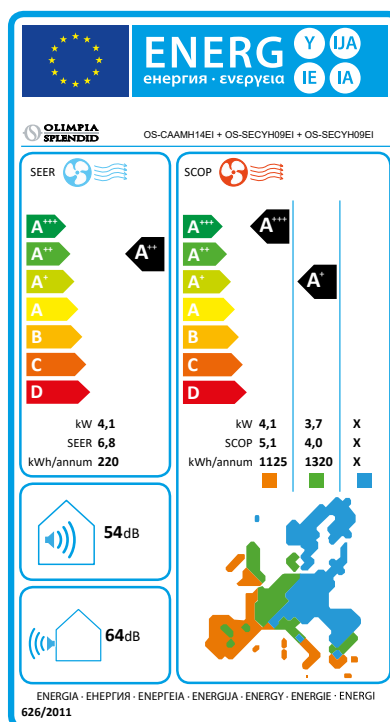

Classe di efficienza energetica da **A+++** a **D**

I dati tecnici e le combinazioni estetiche dei prodotti possono subire cambiamenti. Olimpia Splendid si riserva di modificarli in ogni momento.





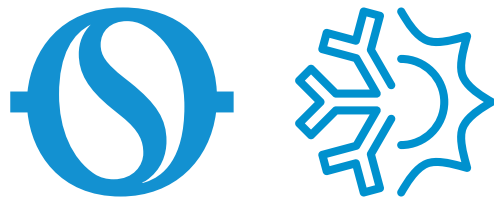

## Olimpia Splendid S.p.A.

Italy, Cellatica (BS) | Headquarter

Italy, Gualtieri (RE) | Logistic Hub

France, Paris | Sales Subsidiary

Spain, Madrid | Sales Subsidiary

Germany, Hannover | Sales Subsidiary

USA, New York | Sales Subsidiary

Brazil, Itajaí | Sales Subsidiary

Australia, Melbourne | Sales Subsidiary

China, Shanghai | Trading Subsidiary



Scarica queste schede prodotto, i manuali tecnici e d'installazione e altri documenti inerenti le referenze a catalogo, nella nuova area download del sito internet **[Olimpiasplesndid.it](http://Olimpiasplesndid.it)**

